



CATÁLOGO

TARIFA DE PRECIOS

MAYO 2022



W **arcco**[®]

CATÁLOGO

TARIFA DE PRECIOS
MAYO 2022



Arco es el **especialista de referencia mundial** en el diseño y fabricación de sistemas de regulación y control para las instalaciones de agua, gas y calefacción en todo el mundo.

Conservando los valores de la empresa familiar, la empresa es reconocida internacionalmente por su capacidad de innovación, la calidad de sus productos y la fiabilidad de todos sus procesos.

En 2021 Arco puso en marcha un nuevo Plan Estratégico para consolidar su crecimiento en los próximos 4 años en base a 3 sólidos pilares: clientes, equipo humano y productos.

LOS VALORES DE ARCO:

- Responsabilidad
- Confianza
- Compromiso con la palabra dada
- Búsqueda del beneficio mutuo
- Proximidad
- Respeto por las personas y el entorno



Una nueva identidad de marca para nuestros productos.

Mantenemos la esencia de nuestra imagen, nuestro nombre y nuestro símbolo -fiel reflejo de nuestra historia- y los valores y principios que nos describen como compañía. Sobre esta base, de la que nos sentimos orgullosos, evolucionamos el estilo visual para mejorar la identificación y diferenciación de nuestros productos en el punto de venta, y adaptarnos mejor a los nuevos formatos digitales.

Reforzamos así nuestra base de color azul oscuro y damos mayor protagonismo a los distintos colores que identifican los segmentos donde somos especialistas.

Con ello pretendemos alinear nuestra identidad visual a las características de nuestro producto. Queremos que nuestra imagen, nuestro packaging y materiales de marketing y comunicación reflejen la calidad, garantía, funcionalidad y prestaciones de los sistemas que ofrecemos.

VENTAJAS NUEVA IDENTIDAD:

- Mejor legibilidad
- Más personalidad formal y cromática
- Mayor reconocimiento y diferenciación
- Posicionamiento *premium* como especialista
- Mejor reproducción (digital y papel)



- Ensayo
- Diseño
- Estudio de productividad
- Prototipado

Contamos con un **centro de investigación propio**, orientado al desarrollo de soluciones únicas.

ARCO ha contribuido activamente al progreso del sector de la fontanería a nivel mundial, gracias a su espíritu de innovación constante y a su inquietud por resolver las necesidades y demandas de instaladores y usuarios de forma eficiente y sencilla.





Nuestro estándar de calidad gana la confianza de los profesionales: 8 de cada 10 instaladores nos eligen.

Aplicamos el concepto de calidad total en el diseño y fabricación de nuestros productos, con objeto de garantizar unas prestaciones superiores a las exigencias normativas vigentes en los mercados más exigentes.

Todos nuestros productos se fabrican con las mejores materias primas certificadas y se someten a pruebas de estanqueidad continuas para garantizar cero fugas en condiciones normales de uso.

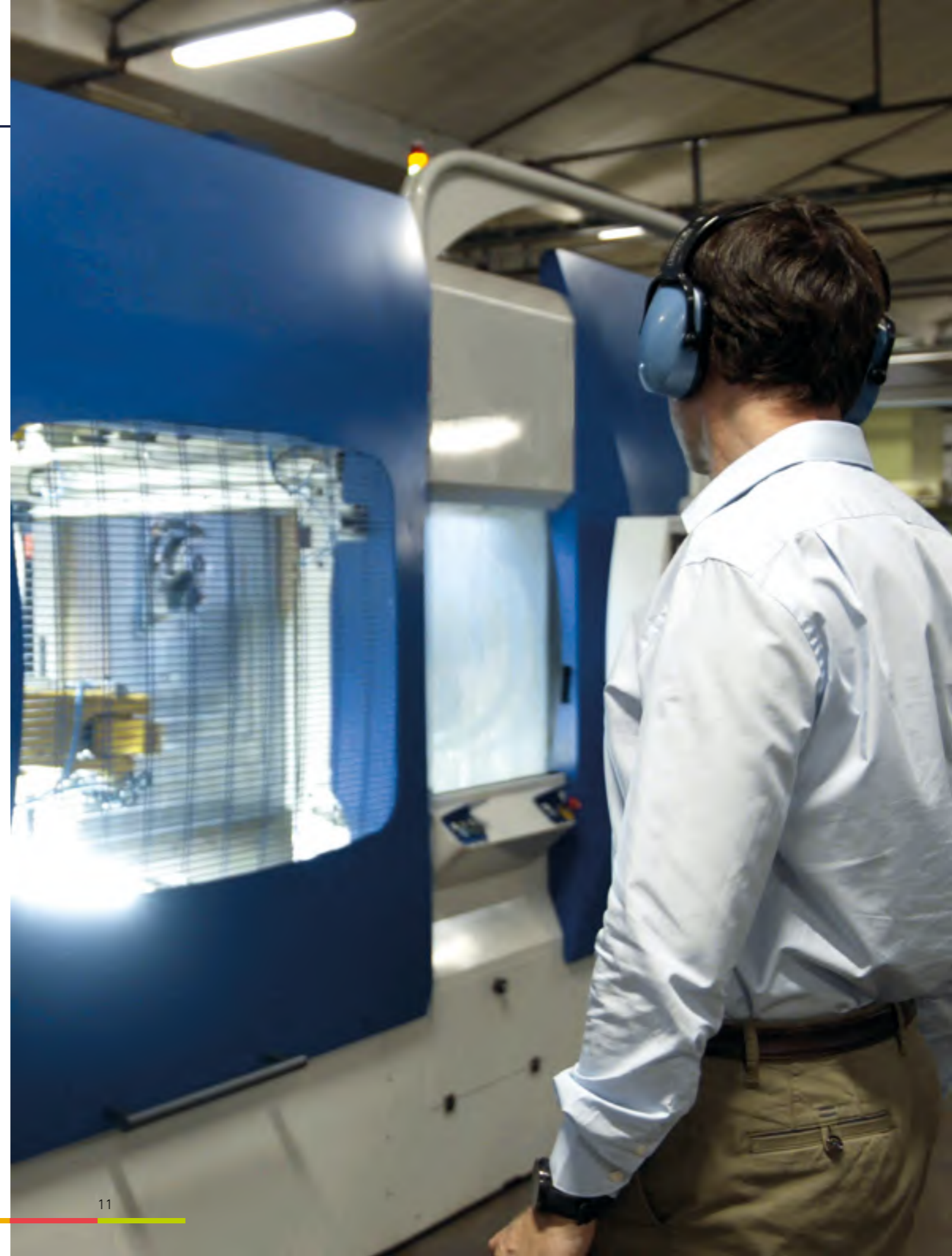

Productos pensados para mejorar la eficiencia y la calidad de vida de las personas y el planeta.

Estamos comprometidos con la sostenibilidad y la economía circular, por ello diseñamos y fabricamos productos cuyo principal objetivo es mejorar la eficiencia y el rendimiento integral de las instalaciones y cuidar la salud de las personas. Para ello desarrollamos iniciativas concretas alineadas con los ODS (Objetivos de desarrollo sostenible) tales como:

- **Desarrollar productos libres de níquel y bajos en plomo** para mejorar la potabilidad del agua.
- **Minimizar el impacto de nuestra actividad** reduciendo el consumo de agua en los procesos de fabricación.
- **Utilizar materiales reciclados y reciclables** en el embalaje de nuestros productos.
- **Ampliar el ciclo de vida de nuestros productos**, mayor durabilidad y resistencia en el tiempo gracias al sistema patentado VITAQ.

ALINEACIÓN A LOS OBJETIVOS:



LOW
LEAD

Ni
FREE

VITAQ
SYSTEM

efr

El verdadero motor: un equipo de **más de 500 profesionales** altamente cualificados y comprometidos.

ARCO es una empresa familiar profesionalizada que cuenta con profesionales especialistas en cada una de sus disciplinas desde el diseño a la postventa y atención al cliente.

Estamos certificados como Empresa Familiarmente Responsable (EFR) que reconoce nuestro compromiso por la conciliación de la vida familiar y laboral y por la igualdad de oportunidades como elementos esenciales de nuestra cultura corporativa.



Presente en 80 países

+1.000 millones

de válvulas instaladas en el mundo

34 millones

de piezas vendidas cada año

+300 millones

de válvulas A-80 vendidas en todo el mundo

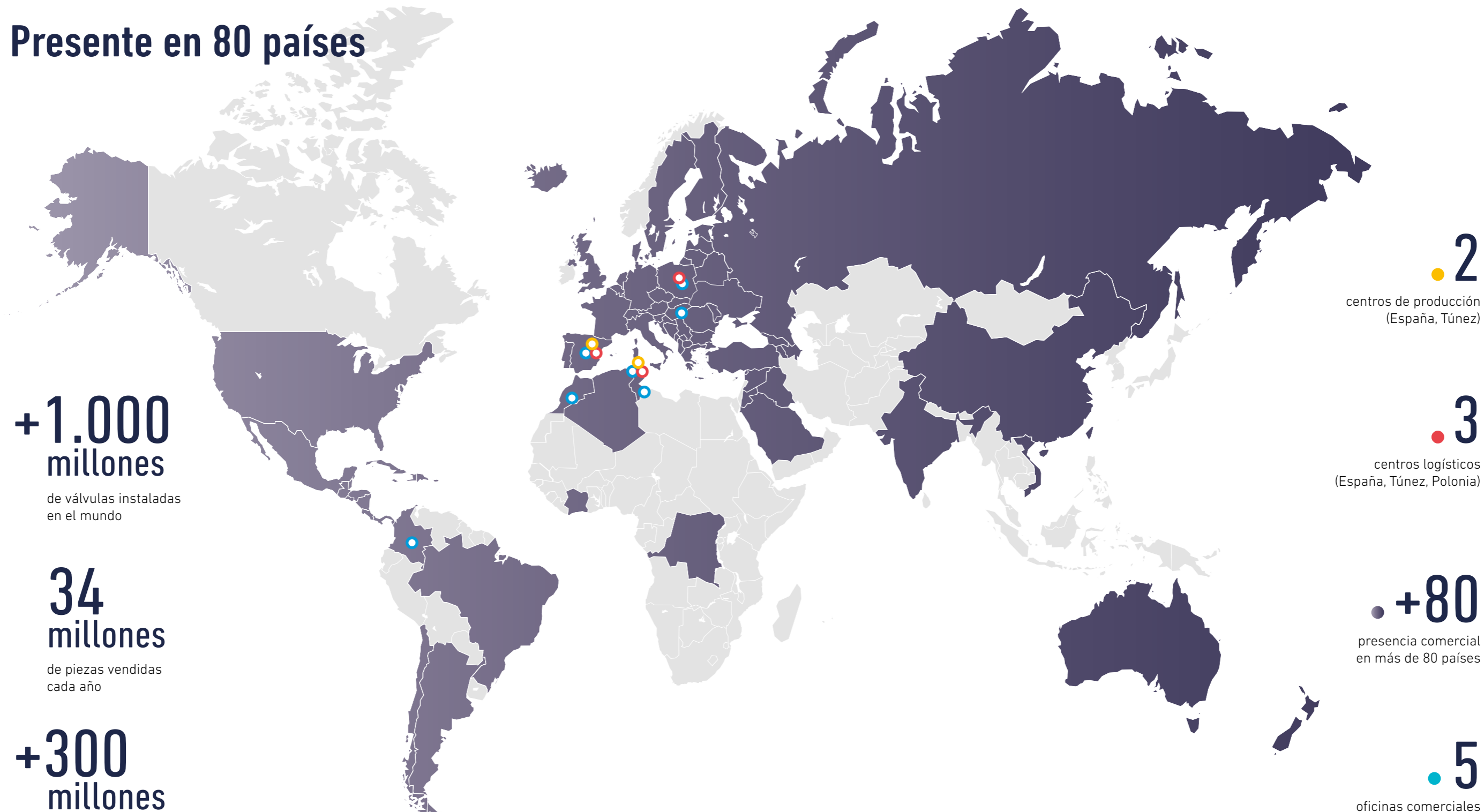

2
centros de producción
(España, Túnez)

3
centros logísticos
(España, Túnez, Polonia)

+80
presencia comercial
en más de 80 países

5
oficinas comerciales
(Colombia, Hungría, Marruecos,
Polonia, Túnez,)

Desarrollamos acciones y programas para contribuir a mejorar **la eficacia y rentabilidad del negocio de nuestros clientes.**

Trabajamos para alcanzar la excelencia operacional, mejorando nuestros sistemas de planificación, aprovisionamiento, producción y logística, adaptándonos así, con mayor flexibilidad y agilidad, a las necesidades de los mercados donde trabajamos.

Impulsamos iniciativas para ganar en proximidad, mejorar el conocimiento de nuestros productos, fidelizar a nuestros clientes y posicionar nuestra marca.

- Nuevo almacén logístico con tecnología SGA.
- Desarrollo de ARCO PARTNERS, un programa diseñado para mejorar el crecimiento de nuestros clientes.



- ARCO ACADEMY una plataforma de conocimiento al servicio de los profesionales de la instalación.



Impulsamos el talento de nuestros jóvenes.

ARCO patrocina el equipo de competición de la Universidad Politécnica de Valencia, formado por jóvenes del ARCO-MotoR University Team -estudiantes de ingeniería de diferentes titulaciones- que compiten tanto en el Campeonato del Mundo WorldSBK en la categoría ssp300 como en el Campeonato de España en ESBK Junior y en el campeonato universitario MotoStudent.

HITOS 2021

Pilotos en lo más alto:

- Campeones España ESBK junior 2021
- Campeones de Europa R3 challenge Yamaha bLu cRu 2021
- Campeones de España Best team 2021

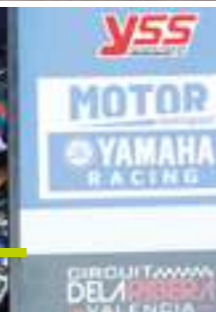
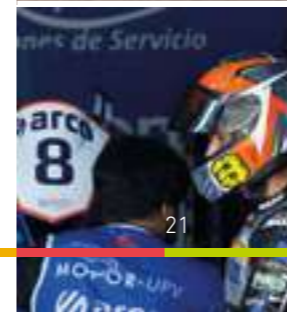

NOVEDAD

MANDOS TEXAS NUEVOS ACABADOS



Los mandos Texas permiten una personalización e integración de la válvula empotrada con la decoración del espacio en donde se instala.

Mando fabricado en ZAMAK de alta calidad

ZAMAK
HANDLE

Incluye índice rojo y azul, además de blanco o negro para sus respectivos acabados

Distintos acabados: pulido en cromo. Blanco y negro

Disponible suplemento/alargadera, que permite prolongar el eje de las válvulas y conectarlo al mando

Sistema de regulación para adaptarse a diferentes espesores de cerramientos

Producto 100% fabricado en España

100% made in spain original

NOVEDAD



A-80 XFlow

ESPECIAL TERMO

Asiento NBR de Alta Calidad

Pinza POM

Plafón Inox AISI 430

Juntas Tóricas NBR de Alta Calidad

CW617N
Cuerpo Latón
BRASS

Mando de Metal Cromado con Tornillo Inox

METAL
HANDLE

Eje Polímero Antical

Distintivo ABS VITAQ

MÁS CAUDAL, MISMO TAMAÑO



Bienvenidos a Arco

Agua

Válvulas	25
Válvulas de escuadra	26
Válvulas mini esfera	46
Grifos	53
Válvulas de esfera	59
Válvulas de empotrar	89
Válvulas de retención	94
Válvulas de compuerta	98
Limitadores de presión	99
Filtros	99
Tubo & Racores	101
Tubo	102
Colectores	103
Compresión PEX y MLY	108
Press PEX y MLY	112
Cobre	118
Compresión PE	121
Roscar	135
Accesorios	141
Kit ducha higiénica	142
Purgadores	143
Adaptadores	143
Accesorios grifos	144
Prolongador	145
Abrazaderas	145
Juntas	146
Rollos de teflón	147

Gas

Válvulas	149
Válvulas de esfera	150
Válvulas para contador	153
Válvulas de aparato	155
Sistemas de seguridad	157

Tubo & Racores	159
Tubo	160
Press PEX y MLY	161
Hermeto/compresión	167
Roscar/soldar	171

Accesorios	175
Purgadores	176
Abrazaderas	177
Juntas	178
Soporte contador	179
Rollos de teflón	179

Calefacción

Válvulas	181
Válvulas manuales	182
Kits de calefacción manual	184
Válvulas para toallero baño	190
Válvulas termostáticas	191
Cabezas termostáticas	191
Kits de calefacción termostática	192
Detentores	194
Válvulas de esfera para instalaciones solares	197

Tubo & Racores	199
Tubo	200
Colectores	200
Racores	201

Accesorios	203
Purgadores	204
Purgador automático	204
Válvula de descarga	205
Juntas	205

Aplicaciones y condiciones de servicio	206
Condiciones generales de venta	208
Certificado de garantía	210
Índice de referencias	212

Las imágenes incluidas en este documento no son contractuales, pudiendo existir diferencias entre la imagen mostrada y el contenido/diseño del artículo.

**VÁLVULAS**

Válvulas de escuadra	26
Válvulas mini esfera	46
Grifos	53
Válvulas de esfera	59
Válvulas de empotrar	89
Válvulas de retención	94
Válvulas de compuerta	98
Limitadores de presión	99
Filtros	99



Válvula escuadra Cromo pulido extra PN16 M-M Roscar VITAQ - A-80 Lipstick

Larga vida útil unida a un diseño y un acabado muy cuidados.



CÓDIGO	MEDIDA			PRECIO
202501	1/2M - 3/8M	1	42	26,75 €
202504	1/2M - 1/2M	1	42	28,30 €



Rango de temperaturas: 0 — 95°
Material del cuerpo: Latón.

Válvula escuadra Negro mate PN16 M-M Roscar VITAQ - A-80 Lipstick



CÓDIGO	MEDIDA			PRECIO
202511	1/2M - 3/8M	1	42	40,67 €
202514	1/2M - 1/2M	1	42	42,84 €



Rango de temperaturas: 0 — 95°
Material del cuerpo: Latón.

Válvula escuadra Blanca PN16 M-M Roscar VITAQ - A-80 Lipstick



CÓDIGO	MEDIDA				PRECIO
202521	1/2M - 3/8M	1	6	12	40,67 €



Rango de temperaturas: 0 — 95°
Material del cuerpo: Latón.

A-80 LIPSTICK

DISEÑO ÚNICO. MÁXIMAS PRESTACIONES.

A-80 LIPSTICK es la única válvula antical de corte del mercado que aúna un diseño elegante y máximas prestaciones para adaptarse al estilo de cada baño.



- Fácil instalación.
- Sistema de ¼ de vuelta.
- Máxima estanqueidad, 100% testada
- Baja pérdida de carga gracias a su sistema VITAQ antical



NEGRO ORO ACERO BLANCO BRONCE CROMO

Más vida sin cal





Válvula escuadra Bronce PN16 M-M Roscar VITAQ - A-80 Lipstick



CÓDIGO	MEDIDA				PRECIO
202531	1/2M - 3/8M	1	3	6	58,89 €



Rango de temperaturas: 0 — 95°
Material del cuerpo: Latón.

Válvula escuadra Acero PN16 M-M Roscar VITAQ - A-80 Lipstick



CÓDIGO	MEDIDA				PRECIO
202541	1/2M - 3/8M	1	3	6	58,89 €



Rango de temperaturas: 0 — 95°
Material del cuerpo: Latón.

Válvula escuadra Dorada PN16 M-M Roscar VITAQ - A-80 Lipstick



CÓDIGO	MEDIDA				PRECIO
202551	1/2M - 3/8M	1	3	6	58,89 €



Rango de temperaturas: 0 — 95°
Material del cuerpo: Latón.

Válvula escuadra PN16 M-M Roscar VITAQ Mando nova metal cromo - A-80

Quien las prueba, repite. Las llaves de escuadra más instaladas en Europa.



CÓDIGO	MEDIDA			PRECIO
NOV76MAC	1/2M - 3/8M	2	100	8,58 €
NOV77MAC	1/2M - 3/8M	1	84	8,62 €
NOV91MAC	1/2M - 1/2M	2	100	9,20 €
NOV92MAC	1/2M - 1/2M	1	84	9,25 €



Rango de temperaturas: 0 — 95°
Material del cuerpo: Latón.

Válvula escuadra PN16 M-Compresión VITAQ Mando nova metal cromo - A-80



CÓDIGO	MEDIDA	TUERCA			PRECIO
NOV74MAC	1/2M - 3/8 X 10	Estándar	1	84	9,86 €
NOV75MAC	1/2M - 3/8 X 10	Estándar	2	100	9,78 €



Rango de temperaturas: 0 — 95°
Material del cuerpo: Latón.

Válvula escuadra ASAG PN16 M-M Roscar VITAQ Mando nova metal cromo - A-80



CÓDIGO	MEDIDA			PRECIO
NOV81MAC	1/2M - 3/8M	2	100	9,22 €



Rango de temperaturas: 0 — 95°
Material del cuerpo: Latón.



Válvula escuadra ASAG Cromo pulido PN16 M-Compresión VITAQ Mando nova metal cromo - A-80



CÓDIGO	MEDIDA	TUERCA			PRECIO
NOV79MAC	1/2M - 3/8 X 10	Larga	1	70	11,68 €



Rango de temperaturas: 0 — 95°
Material del cuerpo: Latón.

Válvula escuadra larga PN16 M-M Roscar VITAQ Mando nova metal cromo - A-80



CÓDIGO	MEDIDA			PRECIO
NOV88MAC	1/2M - 3/8M	1	42	10,00 €



Rango de temperaturas: 0 — 95°
Material del cuerpo: Latón.

Válvula escuadra gran caudal PN16 M-M Roscar VITAQ Mando nova metal cromo - A-80

Sistema VITAQ, más vida menos cal a mayor temperatura



CÓDIGO	MEDIDA			PRECIO
NOV54MAC	1/2M - 1/2M	1	50	10,18 €



Rango de temperaturas: 0 — 95°
Material del cuerpo: Latón.

Válvula escuadra PN16 M-M Roscar VITAQ Mando nova ABS cromo - A-80 360°

Asegura una instalación con la salida de la válvula en la posición deseada.



CÓDIGO	MEDIDA			PRECIO
200101	1/2M - 3/8M	1	84	16,54 €



Rango de temperaturas: 0 — 95°
Material del cuerpo: Latón.

Válvula escuadra PN16 H-M Roscar VITAQ Mando nova ABS cromo - A-80



CÓDIGO	MEDIDA			PRECIO
NV717AC	1/2H - 3/8M	1	100	8,58 €
NV718AC	1/2H - 1/2M	1	100	9,20 €



Rango de temperaturas: 0 — 95°
Material del cuerpo: Latón.

Válvula escuadra PN16 Compresión-Tuerca loca VITAQ Mando original ABS cromo - A-80 F



CÓDIGO	MEDIDA			PRECIO	
00765	16X2 - 3/8TL	1	25	50	9,95 €



Rango de temperaturas: 0 — 95°
Material del cuerpo: Latón.

Válvula escuadra PN10 M-M X M Roscar VITAQ Mando ABS cromo - A-80 Twin

Éxito mundial: con un solo mando controla independientemente las 2 salidas.



CÓDIGO	MEDIDA			PRECIO
CQ4102	1/2M - 3/8M X 3/8M	1	42	24,42 €
CQ4105	1/2M - 1/2M X 1/2M	1	42	26,41 €



Rango de temperaturas: 0 — 95°
Material del cuerpo: Latón.

Válvula escuadra retención PN10 M-M X M Roscar VITAQ Mando ABS cromo - A-80 Twin



CÓDIGO	MEDIDA			PRECIO
CQ4103	1/2M - 3/8M X 3/8M	1	42	26,34 €



Rango de temperaturas: 0 — 95°
Material del cuerpo: Latón.

Válvula escuadra PN10 M-M X M Roscar VITAQ Mando ABS cromo - A-80 Twin



CÓDIGO	MEDIDA			PRECIO
CQ4107	1/2M - 3/4M X 3/4M	1	28	27,97 €



Rango de temperaturas: 0 — 95°
Material del cuerpo: Latón.

VÁLVULA TWIN

VÁLVULA DE ESCUADRA DOBLE SALIDA. CUATRO POSICIONES INDEPENDIENTES EN UN SOLO MANDO.

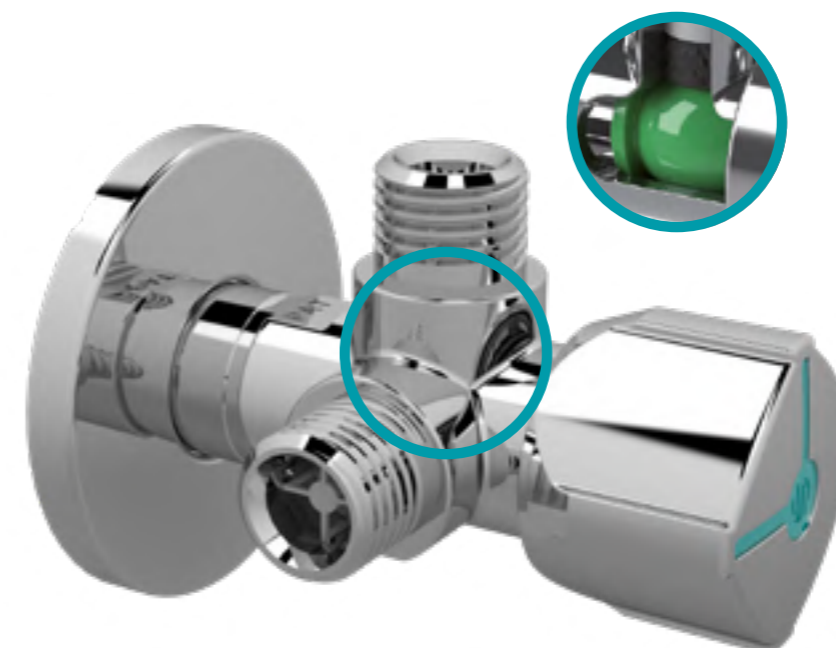

- Fácil instalación. Fácil maniobrabilidad.
- Sistema 1/4 de vuelta.
- Agua potable y agua caliente sanitaria.
- Máxima calidad: latón europeo.
- Fabricación 100% española

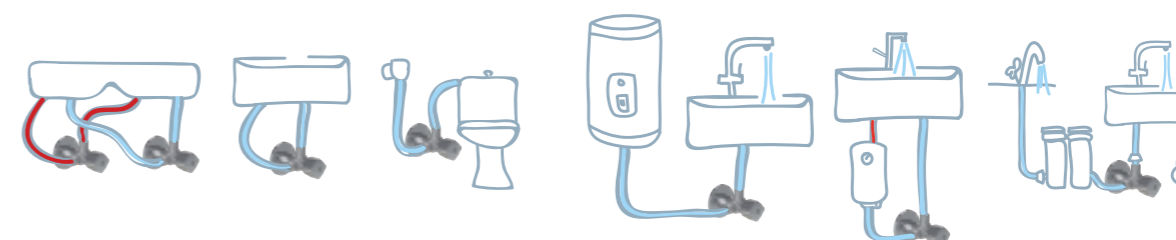

SOLUCIONES ADICIONALES



Más vida sin cal





Válvula escuadra PN16 M-M Roscar Mando nova ABS cromo - A-80



CÓDIGO	MEDIDA			PRECIO
NOV31	3/8M - 3/8M	2	100	9,82 €
NOV21	1/2M - 3/8M	2	100	8,16 €
NOV23	1/2M - 3/8M	1	84	8,20 €
NOV06	1/2M - 1/2M	1	84	8,53 €

Rango de temperaturas: 0 — 95°
Material del cuerpo: Latón.

Válvula escuadra PN16 M-Compresión Mando nova ABS cromo - A-80



CÓDIGO	MEDIDA	TUERCA			PRECIO
NOV04	1/2M - 3/8 X 10	Estándar	1	84	9,39 €
NOV32	1/2M - 1/2 X 12	Estándar	2	90	10,83 €

Rango de temperaturas: 0 — 95°
Material del cuerpo: Latón.

Válvula escuadra larga PN16 M-Compresión Mando nova ABS cromo - A-80



CÓDIGO	MEDIDA	TUERCA			PRECIO
NV092	1/2M - 3/8 X 10	Larga	1	50	9,67 €

Rango de temperaturas: 0 — 95°
Material del cuerpo: Latón.

Válvula escuadra corta PN16 H-Compresión Mando nova ABS cromo - A-80



CÓDIGO	MEDIDA	TUERCA			PRECIO
NV715	3/8H - 3/8 X 10	Estándar	1	60	10,70 €
NV716	1/2H - 3/8 X 10	Estándar	1	60	8,43 €

Rango de temperaturas: 0 — 95°
Material del cuerpo: Latón.

Válvula escuadra PN16 M-M Roscar Mando dama ABS cromo - A-80 Dama



CÓDIGO	MEDIDA			PRECIO
DM020	1/2M - 1/2M	1	84	8,24 €

Rango de temperaturas: 0 — 95°
Material del cuerpo: Latón.

Válvula escuadra Cromo pulido PN16 M-M Roscar Mando luxe metal - A-80 Luxe



CÓDIGO	MEDIDA			PRECIO
LP730	1/2M - 1/2M	1	60	12,98 €

Rango de temperaturas: 0 — 95°
Material del cuerpo: Latón.



Válvula escuadra Cromo pulido PN16 M-Compresión Mando luxe metal - A-80 Luxe



CÓDIGO	MEDIDA	TUERCA			PRECIO
LP740	1/2M - 3/8 X 10	Larga	1	60	14,69 €

Rango de temperaturas: 0 — 95°
Material del cuerpo: Latón.

Válvula escuadra Cromo pulido extra PN16 M-M Roscar Mando luxe metal - A-80 Luxe Plus



CÓDIGO	MEDIDA			PRECIO
LP810	1/2M - 1/2M	1	60	12,67 €

Rango de temperaturas: 0 — 95°
Material del cuerpo: Latón.

Válvula escuadra Cromo pulido extra PN16 M-Compresión Mando tech metal - A-80 Tech

Un cuerpo extra largo para dar solución a instalaciones complicadas. Acabado pulido. Ideal para reforma.



CÓDIGO	MEDIDA	TUERCA			PRECIO
1TECH	1/2M - 3/8 X 10	Larga	1	42	27,62 €

Rango de temperaturas: 0 — 95°
Material del cuerpo: Latón.

Válvula escuadra Cromo pulido extra PN16 M-M Roscar Mando tech metal - A-80 Tech



CÓDIGO	MEDIDA			PRECIO
2TECH	1/2M - 3/8M	1	42	26,28 €
5TECH	1/2M - 1/2M	1	42	29,57 €

Rango de temperaturas: 0 — 95°
Material del cuerpo: Latón.

Válvula escuadra retención PN16 M-Compresión Mando nova metal cromo - A-80



CÓDIGO	MEDIDA	TUERCA			PRECIO
NOV25R	1/2M - 3/8 X 10	Larga	1	70	14,06 €



Rango de temperaturas: 0 — 95°
Material del cuerpo: Latón.

Válvula escuadra PN16 M-M Roscar Mando original ABS cromo - A-80 Filtro



CÓDIGO	MEDIDA			PRECIO
00738	1/2M - 3/8M	1	50	13,22 €

Rango de temperaturas: 0 — 95°
Material del cuerpo: Latón.



Válvula escuadra PN16 M-Compresión Mando original ABS cromo - A-80 Filtro



CÓDIGO	MEDIDA	TUERCA			PRECIO
00735	1/2M - 3/8 X 10	Estándar	1	50	17,58 €

Rango de temperaturas: 0 — 95°
Material del cuerpo: Latón.

Válvula escuadra PN16 M-Tuerca loca Mando nova ABS cromo - A-80 F



CÓDIGO	MEDIDA				PRECIO
NF741	3/8M - 3/8TL	5	50	100	8,96 €

Rango de temperaturas: 0 — 95°
Material del cuerpo: Latón.

Válvula escuadra regulación PN16 M-M Roscar mando Regula - A-80 Regula

Ideal para quienes buscan regular el caudal de las llaves de escuadra.



CÓDIGO	MEDIDA			PRECIO
Z0900	1/2M - 3/8M	1	60	9,79 €
Z0915	1/2M - 3/8M + adaptador 3/4M	1	60	12,07 €
Z0912	1/2M - 1/2M	1	60	10,20 €

Rango de temperaturas: 0 — 95°
Material del cuerpo: Latón.

Válvula escuadra regulación PN16 M-Compresión mando Regula - A-80 Regula



CÓDIGO	MEDIDA	TUERCA			PRECIO
ZP702	1/2M - 3/8 X 10	Estándar	1	60	10,28 €

Rango de temperaturas: 0 — 95°
Material del cuerpo: Latón.

Válvula escuadra regulación PN16 M-M Roscar Mando oculto - A-80 Regula



CÓDIGO	MEDIDA			PRECIO
ZS605	1/2M - 3/8M	1	100	9,27 €

Rango de temperaturas: 0 — 95°
Material del cuerpo: Latón.

Válvula escuadra larga PN16 M-M Roscar Mando plus ABS cromo - A-80 Delta



CÓDIGO	MEDIDA			PRECIO
DE550	1/2M - 3/8M	2	84	7,13 €

Rango de temperaturas: 0 — 95°
Material del cuerpo: Latón.



Válvula escuadra PN16 M-M Roscar Mando plus ABS cromo - A-80 Delta



CÓDIGO	MEDIDA			PRECIO
DE650	1/2M - 3/8M	2	100	5,47 €
DE750	1/2M - 1/2M	2	100	6,59 €

Rango de temperaturas: 0 — 95°
Material del cuerpo: Latón.

Válvula escuadra PN16 M-Compresión Mando plus ABS cromo - A-80 Delta



CÓDIGO	MEDIDA	TUERCA			PRECIO
DE660	1/2M - 3/8 X 10	Estándar	2	100	6,38 €

Rango de temperaturas: 0 — 95°
Material del cuerpo: Latón.

Codo monoblock con plafón M-M - Accesorios



CÓDIGO	MEDIDA			PRECIO
B3152	1/2M - 3/8M	25	50	4,72 €
B3160	1/2M - 1/2M	25	50	6,53 €

Rango de temperaturas: 0 — 95°
Material del cuerpo: Latón.

Kit Válvula escuadra PN16 M-M VITAQ Mando Nova Metal Cromo + Flexible INOX H-H



Rango de temperaturas: 0 — 70°
Material del cuerpo: Latón.

CÓDIGO	MEDIDA		PRECIO
FV0004	1/2M - 3/8H - 30CM	20	11,31 €
FV0025	1/2M - 1/2H - 30CM	20	11,88 €

CÓDIGO	ARTÍCULO	MEDIDA	UNIDADES
FV0004	NOV77MAC	1/2M - 3/8M	1
FV0004	963000	3/8H - 3/8H - 30CM	1
FV0025	NOV91MAC	1/2M - 1/2M	1
FV0025	963002	1/2H - 1/2H - 30CM	1

Kit Válvula escuadra PN16 M-Tuerca loca VITAQ Mando Nova ABS Cromo + Flexible INOX M-H



Rango de temperaturas: 0 — 70°
Material del cuerpo: Latón.

CÓDIGO	MEDIDA		PRECIO
FV0011	3/8M - 3/8H - 20CM	20	11,66 €

CÓDIGO	ARTÍCULO	MEDIDA	UNIDADES
FV0011	NF741	3/8M - 3/8TL	1
FV0011	963011	3/8M - 3/8H - 20CM	1

Kit Válvula esfera PN16 M-Tuerca loca Mando metal cromo + Flexible INOX M-H



Rango de temperaturas: 0 — 70°
Material del cuerpo: Latón.

CÓDIGO	MEDIDA		PRECIO
FV0111	3/8M - 3/8H - 30CM	20	12,84 €

CÓDIGO	ARTÍCULO	MEDIDA	UNIDADES
FV0111	02270	3/8M - 3/8TL	2
FV0111	963001	3/8M - 3/8H - 30CM	2



Válvula escuadra doble PN16 M-Compresión VITAQ Mando nova metal - Lavadora Combi

Gran patente de Arco. Fácil de instalar y muy versátil para cualquier aplicación.



CÓDIGO	MEDIDA	TUERCA			PRECIO
COMB10MAC	1/2M - 1/2M X 3/8-10	Estándar	1	40	26,71 €
COMB1MAC	1/2M - 3/4M X 3/8-10	Estándar	1	40	24,55 €



Rango de temperaturas: 0 — 95°
Material del cuerpo: Latón.

Válvula escuadra doble PN16 Roscar VITAQ Mando nova metal - Lavadora Combi



CÓDIGO	MEDIDA			PRECIO
COMB15MAC	1/2M - 1/2M X 1/2M	1	40	23,56 €
COMB5MAC	1/2M - 3/4M X 3/8M	1	20	23,33 €



Rango de temperaturas: 0 — 95°
Material del cuerpo: Latón.

Válvula escuadra retención doble PN16 Roscar VITAQ Mando nova metal - Lavadora Combi



CÓDIGO	MEDIDA			PRECIO
COMB7MAC →	1/2M - 3/4M X 3/8M	1	40	26,94 €
COMB9MAC →	1/2M - 3/4M X 3/8M	1	40	30,65 €



Rango de temperaturas: 0 — 95°
Material del cuerpo: Latón.

Válvula escuadra PN16 M-M Roscar VITAQ Mando nova ABS - Lavadora L-85



CÓDIGO	MEDIDA			PRECIO
AC728A	1/2M - 3/4M	1	60	9,84 €



Rango de temperaturas: 0 — 95°
Material del cuerpo: Latón.

Válvula escuadra PN16 M-M Roscar VITAQ Mando luxe metal - Lavadora L-85



CÓDIGO	MEDIDA			PRECIO
728MLZ	1/2M - 3/4M	1	60	13,83 €



Rango de temperaturas: 0 — 95°
Material del cuerpo: Latón.

Válvula escuadra PN16 Tuerca loca - M-M Roscar VITAQ - Lavadora ConeKta

Añade una salida adicional sin esfuerzo.



CÓDIGO	MEDIDA			PRECIO
280010	3/8TL - 3/4M X 3/8M	1	84	15,32 €
280020	1/2TL - 3/4M X 1/2M	1	84	19,91 €



Rango de temperaturas: 0 — 95°
Material del cuerpo: Latón.



Válvula escuadra PN16 H-M Roscar VITAQ Mando nova ABS - Lavadora



CÓDIGO	MEDIDA			PRECIO
NV728AC	1/2H - 3/4M	1	100	9,84 €



Rango de temperaturas: 0 — 95°
Material del cuerpo: Latón.

Válvula escuadra retención PN16 M-M Roscar Mando nova ABS - Lavadora L-85



CÓDIGO	MEDIDA			PRECIO
RT733	1/2M - 3/4M	1	60	13,00 €



Rango de temperaturas: 0 — 95°
Material del cuerpo: Latón.

Válvula escuadra PN16 M-M Roscar Mando nova ABS - Lavadora L-85



CÓDIGO	MEDIDA			PRECIO
00728	1/2M - 3/4M	1	60	8,83 €

Rango de temperaturas: 0 — 95°
Material del cuerpo: Latón.

Válvula escuadra PN16 M-M Roscar Mando original ABS - Lavadora L-86

El mando vertical permite acceder desde arriba.



CÓDIGO	MEDIDA			PRECIO
00729	1/2M - 3/4M	1	100	10,20 €

Rango de temperaturas: 0 — 95°
Material del cuerpo: Latón.

Válvula escuadra PN16 M-M Roscar Mando Original ABS - Lavadora L-94



CÓDIGO	MEDIDA			PRECIO
DEF728P	1/2M - 3/4M	25	50	6,75 €

Rango de temperaturas: 0 — 95°
Material del cuerpo: Latón.

Válvula escuadra PN16 M-M Roscar Mando nova ABS - Lavadora L-94



CÓDIGO	MEDIDA			PRECIO
NOVFR729	1/2M - 3/4M	1	100	9,87 €

Rango de temperaturas: 0 — 95°
Material del cuerpo: Latón.



Válvula esfera PN16 M-M Roscar VITAQ Mando metal cromo - Mini Filtro

Protege la grifería con un filtro.



CÓDIGO	MEDIDA			PRECIO
02402MAC	1/2M - 3/8M	1	44	10,09 €
02400MAC	1/2M - 1/2M	1	44	10,15 €



Rango de temperaturas: 0 — 95°
Material del cuerpo: Latón.

Válvula esfera PN16 M-M Roscar Mando metal cromo - Mini



CÓDIGO	MEDIDA				PRECIO
02205	1/2M - 3/4M	5	50	100	12,35 €

Rango de temperaturas: 0 — 95°
Material del cuerpo: Latón.

Válvula esfera PN16 M-H Roscar Mando ABS hexagonal cromo - Mini



CÓDIGO	MEDIDA				PRECIO
2207C	1/2M - 1/2H	5	50	100	9,06 €

Rango de temperaturas: 0 — 95°
Material del cuerpo: Latón.

Válvula esfera PN16 M-H Roscar Mando ABS hexagonal azul - Mini



CÓDIGO	MEDIDA				PRECIO
A2207	1/2M - 1/2H	5	50	100	9,06 €

Rango de temperaturas: 0 — 95°
Material del cuerpo: Latón.

Válvula esfera PN16 M-H Roscar Mando ABS hexagonal rojo - Mini



CÓDIGO	MEDIDA				PRECIO
2207R	1/2M - 1/2H	5	50	100	9,06 €

Rango de temperaturas: 0 — 95°
Material del cuerpo: Latón.

Válvula esfera PN16 H-H Roscar Mando metal cromo - Mini



CÓDIGO	MEDIDA				PRECIO
02249	1/2H - 1/2H	5	50	100	12,97 €

Rango de temperaturas: 0 — 95°
Material del cuerpo: Latón.



Válvula esfera PN16 M-M Roscar Mando metal cromo - Mini



CÓDIGO	MEDIDA				PRECIO
02236	3/8M - 3/8M	5	50	100	9,54 €
02210	3/8M - 1/2M	5	50	100	10,40 €
02238	1/2M - 1/2M	5	50	100	10,40 €

Rango de temperaturas: 0 — 95°
Material del cuerpo: Latón.

Válvula esfera PN16 M-M Roscar Sin mando - Mini



CÓDIGO	MEDIDA	TUERCA				PRECIO
P2237	3/8M - 3/8M	Adaptador Junta Plana	5	50	100	8,16 €

Rango de temperaturas: 0 — 95°
Material del cuerpo: Latón.

Válvula esfera PN16 M-H Roscar Mando metal cromo - Mini



CÓDIGO	MEDIDA				PRECIO
02204	1/2M - 1/2H	5	50	100	9,06 €

Rango de temperaturas: 0 — 95°
Material del cuerpo: Latón.

Válvula esfera PN16 Compresión-Compresión Mando metal cromo - Mini



CÓDIGO	MEDIDA				PRECIO
02229	10 - 12	5	50	100	11,69 €
02217	10 - 14	5	50	100	15,23 €
02355	10 - 15	5	50	100	15,23 €
02202	15 - 15	5	50	100	16,16 €

Rango de temperaturas: 0 — 95°
Material del cuerpo: Latón.

Válvula esfera Cromo pulido PN16 M-H Roscar Mando metal cromo - Mini



CÓDIGO	MEDIDA			PRECIO
02206	1/2M - 1/2H	50	100	11,58 €

Rango de temperaturas: 0 — 95°
Material del cuerpo: Latón.

Válvula esfera PN16 M-Tuerca loca Mando metal cromo - Mini



CÓDIGO	MEDIDA				PRECIO
02270	3/8M - 3/8TL	5	50	100	10,15 €
P2290	1/2M - 1/2TL	5	50	100	13,16 €

Rango de temperaturas: 0 — 95°
Material del cuerpo: Latón.



Válvula esfera PN16 M-Tuerca loca Sin mando - Mini



CÓDIGO	MEDIDA	TUERCA				PRECIO
P2288	1/2M - 1/2TL	Adaptador Junta Plana	5	50	100	15,50 €

Rango de temperaturas: 0 — 95°
Material del cuerpo: Latón.

Válvula esfera PN16 Compresión-Tuerca loca Mando metal cromo - Mini



CÓDIGO	MEDIDA				PRECIO
02275	10 - 3/8TL	5	50	100	11,65 €

Rango de temperaturas: 0 — 95°
Material del cuerpo: Latón.

Válvula esfera PN16 Compresión-Compresión Mando metal azul - Mini



CÓDIGO	MEDIDA			PRECIO
868030	16X2 - 16X2	35	70	12,20 €

Rango de temperaturas: 0 — 95°
Material del cuerpo: Latón.

Válvula esfera PN16 Compresión-Compresión Mando metal rojo - Mini



CÓDIGO	MEDIDA			PRECIO
868035	16X2 - 16X2	35	70	12,20 €

Rango de temperaturas: 0 — 95°
Material del cuerpo: Latón.

Válvula esfera PN16 M-Compresión Mando metal azul - Mini



CÓDIGO	MEDIDA			PRECIO
868010	1/2M - 16X2	40	80	9,00 €

Rango de temperaturas: 0 — 95°
Material del cuerpo: Latón.

Válvula esfera PN16 M-Compresión Mando metal rojo - Mini



CÓDIGO	MEDIDA			PRECIO
868015	1/2M - 16X2	40	80	9,00 €

Rango de temperaturas: 0 — 95°
Material del cuerpo: Latón.



Válvula esfera PN16 M-H Roscar Mando ABS hexagonal rojo - Mini Delta



CÓDIGO	MEDIDA				PRECIO
208025	1/2M - 1/2H	5	50	100	5,98 €

Rango de temperaturas: 0 — 95°
Material del cuerpo: Latón.

Válvula esfera PN16 M-H Roscar Mando ABS hexagonal azul - Mini Delta



CÓDIGO	MEDIDA				PRECIO
208020	1/2M - 1/2H	5	50	100	5,98 €

Rango de temperaturas: 0 — 95°
Material del cuerpo: Latón.

Válvula esfera color latón PN16 M-Tuerca loca Mariposa roja - Mini



CÓDIGO	MEDIDA			PRECIO
02290	1/2M - 1/2TL	25	50	13,56 €

Ni
FREE

Rango de temperaturas: 0 — 95°
Material del cuerpo: Latón.

Válvula esfera color latón PN16 M-Tuerca loca Mariposa azul - Mini



CÓDIGO	MEDIDA			PRECIO
02290AZ	1/2M - 1/2TL	25	50	13,56 €

Ni
FREE

Rango de temperaturas: 0 — 95°
Material del cuerpo: Latón.

Grifo curvo doble PN16 Roscar VITAQ Mando verde - Jardín Nano doble

El cuerpo de un sola pieza estampado dota de gran robustez a este grifo doble.



CÓDIGO	MEDIDA		PRECIO
00472	1/2M - 3/4M X 3/4M-15	30	17,92 €



Rango de temperaturas: 0 — 90°
Material del cuerpo: Latón.

Grifo curvo PN16 Roscar VITAQ Mando verde - Jardín Nano



CÓDIGO	MEDIDA		PRECIO
00460	1/2M - 1/2M X 15	48	10,26 €
00462	1/2M - 3/4M X 15	48	10,40 €



Rango de temperaturas: 0 — 90°
Material del cuerpo: Latón.

Grifo regulación Cromo pulido extra PN16 Roscar - Jardín grifo Vintage

Un toque de distinción para terrazas y jardines.



CÓDIGO	MEDIDA		PRECIO
105001	1/2M - Enchufe rápido 1/2M	6	38,29 €

Rango de temperaturas: 0 — 90°
Material del cuerpo: Latón.

**Grifo curvo Conexión rápida PN16 Roscar Palanca funda azul - Jardín**

CÓDIGO	MEDIDA			PRECIO
00415B	1/2M - Enchufe rápido 3/4M	15	45	16,44 €

Rango de temperaturas: 0 — 90°
Material del cuerpo: Latón.

Grifo curvo Conexión rápida PN16 Roscar Palanca Inox funda azul - Jardín

CÓDIGO	MEDIDA			PRECIO
415BINOX	1/2M - 3/4M X ER	15	45	18,66 €

Rango de temperaturas: 0 — 90°
Material del cuerpo: Latón.

Grifo curvo PN16 Roscar Palanca funda azul - Jardín

CÓDIGO	MEDIDA			PRECIO
00401	1/2M - 1/2M X 15	15	45	12,49 €
00413	1/2M - 3/4M X 20	15	45	12,49 €
00403	3/4M - 3/4M X 20	10	30	17,96 €
00405	1M - 1M X 25	6	18	26,73 €

Rango de temperaturas: 0 — 90°
Material del cuerpo: Latón.

Grifo curvo PN16 Roscar Palanca Inox funda azul - Jardín

CÓDIGO	MEDIDA			PRECIO
00425	1/2M - 1/2M X 15	15	45	14,84 €
00426	1/2M - 3/4M X 20	15	45	14,84 €
00427	3/4M - 3/4M X 20	10	30	20,13 €
00428	1M - 1M X 25	6	18	29,00 €

Rango de temperaturas: 0 — 90°
Material del cuerpo: Latón.

Grifo curvo PN16 Roscar Mariposa negra - Jardín

CÓDIGO	MEDIDA			PRECIO
00402	1/2M - 1/2M X 15	15	45	13,00 €

Rango de temperaturas: 0 — 90°
Material del cuerpo: Latón.

Grifo curvo PN16 Roscar Palanca funda roja - Jardín

CÓDIGO	MEDIDA			PRECIO
155103	1/2M - 3/4M X 15	20	40	7,62 €
155104	3/4M - 1M X 20	14	28	10,00 €
155105	1M - 1 1/4M X 25	6	12	18,20 €

Rango de temperaturas: 0 — 65°
Material del cuerpo: Latón.

**Grifo curvo PN16 Roscar Mariposa roja - Jardín Sena**

CÓDIGO	MEDIDA			PRECIO
155303	1/2M - 3/4M X 20	25	50	7,62 €

Rango de temperaturas: 0 — 65°
Material del cuerpo: Latón.

Grifo curvo PN16 Roscar Palanca funda roja - Jardín

CÓDIGO	MEDIDA			PRECIO
165503	1/2M - 3/4M X 15	25	50	6,45 €

Rango de temperaturas: 0 — 65°
Material del cuerpo: Latón.

Boquilla enchufe rápido ABS - Accesorios

CÓDIGO	MEDIDA			PRECIO
08408	3/4H - 15	10	250	0,99 €

Ni
FREE

Rango de temperaturas: 0 — 90°
Material del cuerpo: Plástico.

Boquilla enchufe rápido latón - Accesorios

CÓDIGO	MEDIDA			PRECIO
08407	3/4H - 15	10	250	4,23 €

Rango de temperaturas: 0 — 90°
Material del cuerpo: Latón.

Boca de riego vertical PN16 Roscar Mariposa roja - Jardín

CÓDIGO	MEDIDA			PRECIO
RH420	1/2M - 3/4M X 15	16	16	11,75 €
RH421	3/4M - 1M X 20	10	10	15,87 €
RH422	1M - 1 1/4M X 25	6	6	22,46 €

Ni
FREE



Rango de temperaturas: 0 — 65°
Material del cuerpo: Latón.



TECNOLOGÍA DOBLE EJE: CERO PROBLEMAS





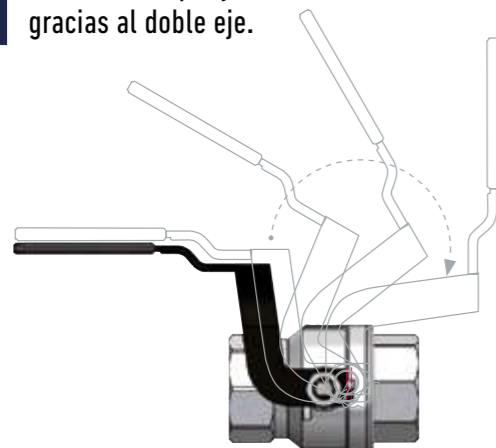

CARACTERÍSTICAS

-  Diseñada para soportar condiciones extremas, con máxima seguridad.
-  Menor pérdida de carga / Máxima eficiencia energética.
-  Maniobra simple y sin esfuerzo gracias al doble eje.



USOS

-  Redes de distribución de agua potable.
-  Instalaciones industriales de suministro de agua potable.
-  Sistemas de distribución de agua caliente sanitaria (ACS). Instalaciones de calefacción.
-  Redes de aire comprimido hasta MOP 7.

Más vida sin cal

15
YEARS
GUARANTEE

made in
spain
original



VITAQ
SYSTEM

Válvula esfera Doble eje PN16 Bridas VITAQ Palanca negra funda negra - Tajo PRO



CÓDIGO	MEDIDA		PRECIO
01040AC	3 - 3	1	470,67 €
01042AC	4 - 4	1	627,09 €



Rango de temperaturas: -20 — 140°
Material del cuerpo: Latón.

Válvula esfera Doble eje PN50 H-H Roscar VITAQ Palanca negra funda negra - Tajo PRO

Doble eje. Cero problemas.



CÓDIGO	MEDIDA		PRECIO
01035AC	2H - 2H	2	119,48 €
01036AC	2 1/2H - 2 1/2H	2	183,89 €
01038AC	3H - 3H	1	403,45 €





Rango de temperaturas: -20 — 140°
Material del cuerpo: Latón.

Válvula esfera PN10 H-H Roscar Palanca Inox funda naranja - Tajo Solar

Probablemente, la única válvula de esfera que resiste picos de 200°C.



CÓDIGO	MEDIDA			PRECIO
SL1111	3/8H - 3/8H	10	60	20,63 €
SL1112	1/2H - 1/2H	25	50	16,97 €
SL1113	3/4H - 3/4H	20	40	21,80 €
SL1114	1H - 1H	10	20	34,35 €
SL1115	1 1/4H - 1 1/4H	6	12	52,81 €
SL1116	1 1/2H - 1 1/2H	4	8	79,06 €
SL1117	2H - 2H	2	4	112,96 €

Rango de temperaturas: -20 — 200°
Material del cuerpo: Latón.



Válvula esfera PN10 M-H Roscar Palanca Inox funda naranja - Tajo Solar



CÓDIGO	MEDIDA			PRECIO
SL1130	3/8M - 3/8H	10	60	17,15 €
SL1132	1/2M - 1/2H	25	50	17,15 €
SL1133	3/4M - 3/4H	20	40	22,53 €
SL1134	1M - 1H	10	20	34,87 €

Rango de temperaturas: -20 — 200°
Material del cuerpo: Latón.

Válvula esfera PN50 H-H Roscar VITAQ Palanca Inox funda verde - Tajo 2000



CÓDIGO	MEDIDA			PRECIO
00005AC	1/2H - 1/2H	25	50	16,05 €
00006AC	3/4H - 3/4H	20	40	22,06 €
00007AC	1H - 1H	10	20	31,88 €
00008AC	1 1/4H - 1 1/4H	6	12	49,12 €
00009AC	1 1/2H - 1 1/2H	4	8	73,54 €
00010AC	2H - 2H	2	4	105,52 €
00011AC	2 1/2H - 2 1/2H	2	4	179,69 €

Rango de temperaturas: -20 — 140°
Material del cuerpo: Latón.



Válvula esfera Latón ADZ Cromo PN32 H-H Roscar Palanca Inox funda azul - Tajo Salina



CÓDIGO	MEDIDA			PRECIO
DR1102	1/2H - 1/2H	25	50	17,48 €

Rango de temperaturas: -20 — 140°
Material del cuerpo: Latón ADZ.

Válvula esfera PN50 H-H Roscar Palanca Inox funda negra - Tajo 2000



CÓDIGO	MEDIDA			PRECIO
00003	1/4H - 1/4H	10	60	12,15 €
00004	3/8H - 3/8H	10	60	12,15 €
00005	1/2H - 1/2H	25	50	13,05 €
00006	3/4H - 3/4H	20	40	18,84 €
00007	1H - 1H	10	20	28,29 €
00008	1 1/4H - 1 1/4H	6	12	43,31 €
00009	1 1/2H - 1 1/2H	4	8	67,56 €
00010	2H - 2H	2	4	99,10 €
00011	2 1/2H - 2 1/2H	2	4	170,00 €

Rango de temperaturas: -20 — 140°
Material del cuerpo: Latón.

Válvula esfera PN30 H-H Roscar Palanca Inox funda negra - Tajo 2000



CÓDIGO	MEDIDA			PRECIO
01109	3H - 3H	2	2	274,55 €
01110	4H - 4H	2	2	491,40 €

Rango de temperaturas: -20 — 140°
Material del cuerpo: Latón.

Válvula esfera PN50 H-H Roscar Mariposa negra - Tajo 2000



CÓDIGO	MEDIDA			PRECIO
01111	1/4H - 1/4H	10	60	12,47 €
01112	3/8H - 3/8H	10	60	12,47 €
01113	1/2H - 1/2H	25	50	13,41 €
01114	3/4H - 3/4H	20	40	19,26 €
01115	1H - 1H	10	20	28,85 €

Rango de temperaturas: -20 — 140°
Material del cuerpo: Latón.



SALA DE CALDERAS

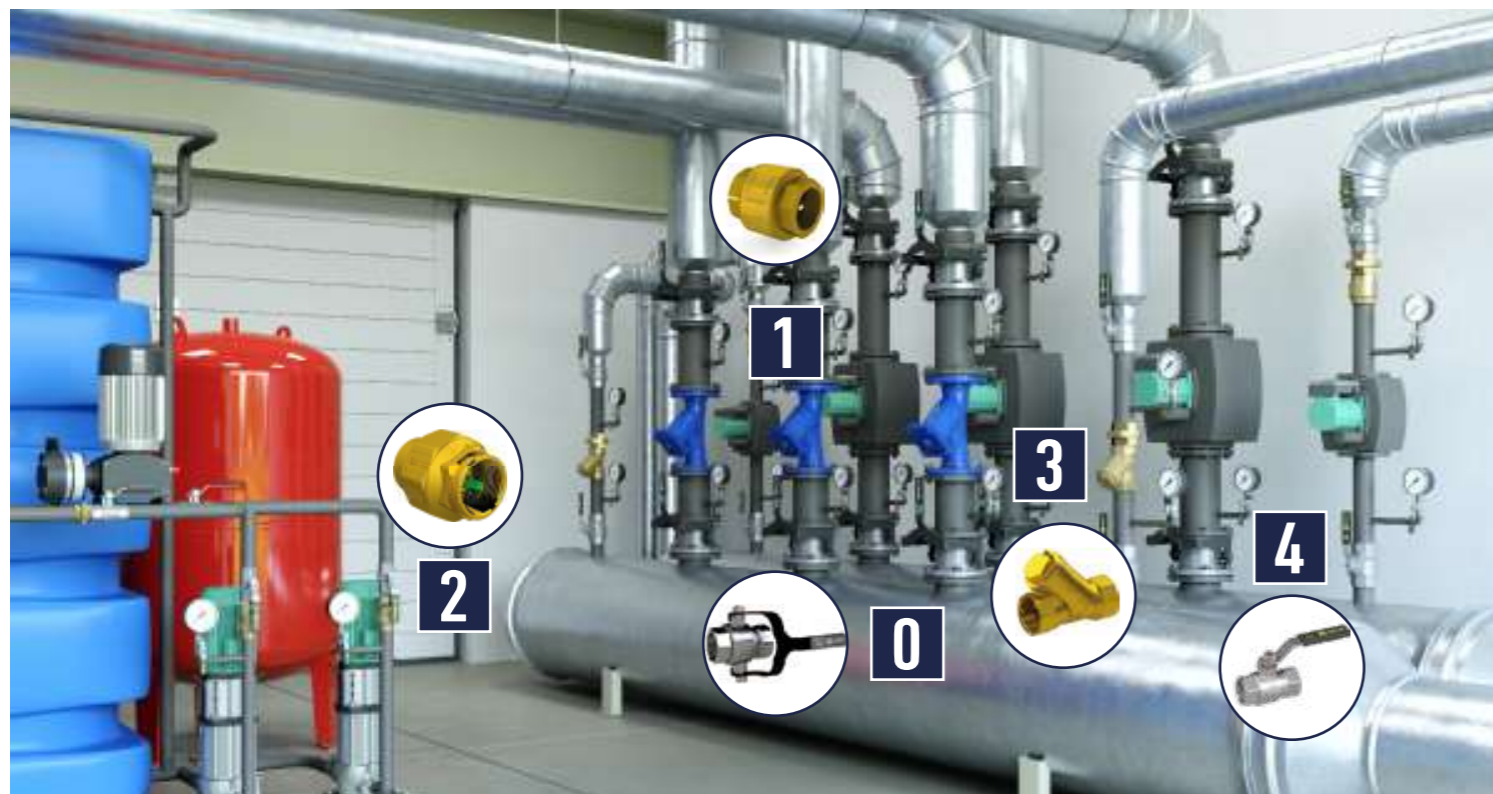

- 0** Válvulas **TAJO-PRO** montadas sobre los colectores de impulsión y retorno abastecidos por las calderas para alimentar los circuitos de calefacción y primario ACS.
- 1** Nuevas válvulas de retención **STOP** fabricadas íntegramente en metal recomendadas por su resistencia para circuitos cerrados y bombeos.
- 2** Válvulas de retención **VITAQ** recomendadas para instalaciones de fontanería y circuito secundario de ACS por su resistencia a la cal.
- 3** Los **FILTROS** protegen de los elementos en suspensión que pudieran ser trasegados por las bombas circuladoras.
- 4** Válvulas **TAJO 2000** instaladas en las tuberías de dos pulgadas. Sólidas y resistentes, soportan una presión nominal de 50 bar y esfuerzos metálicos producidos por elementos como el peso propio de las conducciones o las tensiones propias del aumento de la temperatura.

Válvula esfera PN50 H-H Roscar Mando cuadradillo 30 - Tajo 2000



Rango de temperaturas: -20 — 140°
Material del cuerpo: Latón.

CÓDIGO	MEDIDA			PRECIO
01116	1/2H - 1/2H	18	36	17,27 €
01117	3/4H - 3/4H	12	24	24,09 €
01118	1H - 1H	10	20	36,03 €
01119	1 1/4H - 1 1/4H	6	12	53,33 €
01120	1 1/2H - 1 1/2H	4	8	78,72 €
01121	2H - 2H	2	4	116,05 €
01122	2 1/2H - 2 1/2H	2	4	211,66 €

Válvula esfera PN50 Soldar Palanca Inox funda negra - Tajo 2000



Rango de temperaturas: -20 — 140°
Material del cuerpo: Latón.

CÓDIGO	MEDIDA			PRECIO
00260	12 - 12	25	50	15,99 €
00262	15 - 15	25	50	14,37 €
00264	18 - 18	25	50	14,37 €
00265	22 - 22	15	30	20,22 €
00266	28 - 28	10	20	29,22 €
00267	35 - 35	6	12	52,08 €
00268	42 - 42	4	8	75,95 €
00269	54 - 54	2	4	109,22 €

Ni
FREE

Válvula esfera PN50 Soldar Mariposa negra - Tajo 2000



Rango de temperaturas: -20 — 140°
Material del cuerpo: Latón.

CÓDIGO	MEDIDA			PRECIO
00239	15 - 15	25	50	14,48 €
00243	18 - 18	25	50	14,48 €
00245	22 - 22	15	30	20,34 €
00247	28 - 28	10	20	29,36 €

Ni
FREE



Accesorio prolongador para Tajo-Turia



Rango de temperaturas: 0°
Material del cuerpo: Latón.

CÓDIGO	MEDIDA			PRECIO
T8230	1/4 a 3/4	48	96	6,08 €
T8240	1 a 1 1/4	28	56	9,62 €
T8250	1 1/2 a 2 1/2	20	40	16,09 €

Válvula esfera PN50 H-H NPT Palanca negra funda azul - Tajo Omega



Rango de temperaturas: -20 — 140°
Material del cuerpo: Latón.

CÓDIGO	MEDIDA			PRECIO
N0201	1/4H - 1/4H [NPT]	10	60	16,55 €
N0205	3/8H - 3/8H [NPT]	10	60	16,55 €
N0209	1/2H - 1/2H [NPT]	25	50	16,97 €
N0215	3/4H - 3/4H [NPT]	20	40	23,15 €
N0221	1H - 1H [NPT]	10	20	34,71 €
N0227	1 1/4H - 1 1/4H [NPT]	6	12	63,52 €
N0229	1 1/2H - 1 1/2H [NPT]	4	8	96,96 €
N0230	2H - 2H [NPT]	2	4	132,00 €

Válvula esfera PN40 H-H Roscar Palanca negra funda roja - Turia



Rango de temperaturas: -20 — 140°
Material del cuerpo: Latón.

CÓDIGO	MEDIDA			PRECIO
0120008	1/4H - 1/4H	10	60	11,17 €
0120308	3/8H - 3/8H	10	60	11,18 €
0120508	1/2H - 1/2H	25	50	9,31 €
0120708	3/4H - 3/4H	20	40	13,37 €
0120908	1H - 1H	10	20	19,72 €
0121108	1 1/4H - 1 1/4H	6	12	34,82 €
0121308	1 1/2H - 1 1/2H	4	8	53,60 €
0121408	2H - 2H	2	4	77,29 €
0121508	2 1/2H - 2 1/2H	2	4	164,85 €

Válvula esfera PN40 H-H Roscar Palanca negra funda azul - Turia



Rango de temperaturas: -20 — 140°
Material del cuerpo: Latón.

CÓDIGO	MEDIDA			PRECIO
B120308	1/4H - 1/4H	10	60	11,17 €
B120408	3/8H - 3/8H	10	60	10,85 €
B120508	1/2H - 1/2H	25	50	9,31 €
B120708	3/4H - 3/4H	20	40	13,37 €
B120908	1H - 1H	10	20	19,72 €
B121108	1 1/4H - 1 1/4H	6	12	34,82 €
B121308	1 1/2H - 1 1/2H	4	8	53,60 €
B121408	2H - 2H	2	4	77,29 €
B121508	2 1/2H - 2 1/2H	2	4	164,85 €

Válvula esfera PN40 H-H Roscar Mariposa roja - Turia



Rango de temperaturas: -20 — 140°
Material del cuerpo: Latón.

CÓDIGO	MEDIDA			PRECIO
0120108	1/4H - 1/4H	10	60	9,67 €
0120408	3/8H - 3/8H	10	60	9,67 €
0120608	1/2H - 1/2H	25	50	9,67 €
0120808	3/4H - 3/4H	20	40	13,81 €
0121008	1H - 1H	10	20	20,25 €



Válvula esfera PN40 H-H Roscar Mando cuadradillo 30 - Turia



Rango de temperaturas: -20 — 140°
Material del cuerpo: Latón.

CÓDIGO	MEDIDA			PRECIO
C30113	1/2H - 1/2H	25	50	12,62 €
C30114	3/4H - 3/4H	20	40	16,97 €
C30115	1H - 1H	10	20	25,10 €
C30116	1 1/4H - 1 1/4H	6	12	37,50 €
C30107	1 1/2H - 1 1/2H	4	8	56,44 €
C30108	2H - 2H	2	4	79,04 €
C30109	2 1/2H - 2 1/2H	2	4	167,62 €

Válvula esfera PN40 M-H Roscar Palanca negra funda roja - Turia



Rango de temperaturas: -20 — 140°
Material del cuerpo: Latón.

CÓDIGO	MEDIDA			PRECIO
0112308	1/4M - 1/4H	10	60	13,28 €
0112508	3/8M - 3/8H	10	60	13,28 €
0112708	1/2M - 1/2H	25	50	13,84 €
0112908	3/4M - 3/4H	20	40	19,75 €

Válvula esfera PN40 M-H Roscar Mariposa roja - Turia



Rango de temperaturas: -20 — 140°
Material del cuerpo: Latón.

CÓDIGO	MEDIDA			PRECIO
0112408	1/4M - 1/4H	10	60	13,48 €
0112608	3/8M - 3/8H	10	60	13,48 €
0112808	1/2M - 1/2H	25	50	14,06 €
0113008	3/4M - 3/4H	20	40	19,96 €
0113208	1M - 1H	10	20	29,47 €

Válvula esfera Colector PN40 H-M Roscar Mariposa roja - Turia



Rango de temperaturas: -20 — 140°
Material del cuerpo: Latón.

CÓDIGO	MEDIDA			PRECIO
0117208	1/2H - 1/2M	25	50	17,39 €
0117408	3/4H - 3/4M	20	40	22,85 €
0117608	1H - 1M	10	20	39,19 €

Válvula esfera PN40 M-M Roscar Palanca negra funda roja - Turia



Rango de temperaturas: -20 — 140°
Material del cuerpo: Latón.

CÓDIGO	MEDIDA			PRECIO
0113508	3/8M - 3/8M	10	60	13,28 €
0113708	1/2M - 1/2M	25	50	13,84 €
0113908	3/4M - 3/4M	20	40	19,75 €
0114108	1M - 1M	10	20	29,21 €

Válvula esfera PN40 M-M Roscar Mariposa roja - Turia



Rango de temperaturas: -20 — 140°
Material del cuerpo: Latón.

CÓDIGO	MEDIDA			PRECIO
0113808	1/2M - 1/2M	25	50	14,06 €
0114008	3/4M - 3/4M	20	40	19,96 €
0114208	1M - 1M	10	20	29,44 €



Válvula esfera Colector PN40 M-Tuerca loca Mariposa roja - Turia



CÓDIGO	MEDIDA			PRECIO
F1174	3/4M - 3/4TL	25	50	20,65 €

Rango de temperaturas: -20 — 140°
Material del cuerpo: Latón.

Válvula esfera PN40 H-H NPT Palanca negra funda azul - Turia



CÓDIGO	MEDIDA			PRECIO
01205NB	1/2H - 1/2H [NPT]	25	50	11,26 €
01207NB	3/4H - 3/4H [NPT]	20	40	16,18 €
01209NB	1H - 1H [NPT]	10	20	23,86 €
01211NB	1 1/4H - 1 1/4H [NPT]	6	12	42,16 €
01213NB	1 1/2H - 1 1/2H [NPT]	4	8	64,89 €
01214NB	2H - 2H [NPT]	2	4	93,55 €
01215NB	2 1/2H - 2 1/2H [NPT]	2	4	199,49 €

Rango de temperaturas: -20 — 140°
Material del cuerpo: Latón.

Válvula esfera PN40 M-H NPT Palanca negra funda azul - Turia



CÓDIGO	MEDIDA			PRECIO
01127NB	1/2M - 1/2H [NPT]	25	50	16,74 €
01129NB	3/4M - 3/4H [NPT]	20	40	23,87 €
01131NB	1M - 1H [NPT]	10	20	35,38 €

Rango de temperaturas: -20 — 140°
Material del cuerpo: Latón.

Válvula esfera recta PN16 H-H Roscar VITAQ Mando cuadradillo 30 - Sil



CÓDIGO	MEDIDA			PRECIO
C1233AC	1/2H - 1/2H	18	36	19,54 €
C1234AC	3/4H - 3/4H	12	24	25,42 €
C1235AC	1H - 1H	10	20	36,68 €
C1236AC	1 1/4H - 1 1/4H	6	12	54,12 €
C1237AC	1 1/2H - 1 1/2H	4	8	74,05 €
C1238AC	2H - 2H	2	4	98,57 €

Rango de temperaturas: 0 — 65°
Material del cuerpo: Latón.



Válvula esfera recta PN16 Compresión PE Mando cuadradillo 30 - Sil



CÓDIGO	MEDIDA	TUERCA			PRECIO
M1280RA	25 - 25	Interior	10	20	50,67 €
M1285RA	32 - 32	Interior	6	12	59,44 €

Rango de temperaturas: 0 — 65°
Material del cuerpo: Latón.



Válvula esfera recta PN16 H-Compresión PE Mando cuadradillo 30 - Sil



CÓDIGO	MEDIDA	TUERCA			PRECIO
M1280	3/4H - 25	Interior	10	20	35,43 €
M1285	1H - 32	Interior	8	16	44,09 €

Rango de temperaturas: 0 — 65°
Material del cuerpo: Latón.





Válvula esfera recta PN40 H-Tuerca loca Mariposa azul - Sil



CÓDIGO	MEDIDA			PRECIO
01255	3/4H - 3/4TL	20	40	23,34 €
01267	3/4H - 7/8TL	20	40	21,54 €

Ni
FREE

Rango de temperaturas: 0 — 65°
Material del cuerpo: Latón.

Válvula esfera recta PN16 Compresión-Compresión Mariposa larga latón - Sil MLA



CÓDIGO	MEDIDA	TUERCA			PRECIO
146120	25 - 25	Interior	13	26	37,11 €

Ni
FREE

Rango de temperaturas: 0 — 65°
Material del cuerpo: Latón.

Válvula esfera recta PN16 M-Tuerca loca Mariposa larga latón - Sil MLA



CÓDIGO	MEDIDA			PRECIO
146010	1/2M - 3/4TL	21	42	22,23 €
146020	3/4M - 3/4TL	20	40	23,11 €

Ni
FREE

Rango de temperaturas: 0 — 65°
Material del cuerpo: Latón.

Válvula esfera recta PN16 H-Tuerca loca Mariposa larga latón - Sil MLA



CÓDIGO	MEDIDA			PRECIO
146030	1/2H - 3/4TL	22	44	18,03 €
146040	3/4H - 3/4TL	21	42	18,82 €

Ni
FREE

Rango de temperaturas: 0 — 65°
Material del cuerpo: Latón.

Válvula esfera recta PN16 Compresión-Tuerca loca Mariposa larga latón - Sil MLA



CÓDIGO	MEDIDA	TUERCA			PRECIO
146110	25 - 3/4TL	Interior	15	30	28,49 €

Ni
FREE

Rango de temperaturas: 0 — 65°
Material del cuerpo: Latón.

Válvula esfera recta telescópica PN16 M-Tuerca loca Mando Rectangular - Sil



CÓDIGO	MEDIDA			PRECIO
146520	3/4M - 3/4TL	13	26	25,41 €

Rango de temperaturas: 0 — 65°
Material del cuerpo: Latón.



Válvula escuadra PN16 DN15 M-Tuerca loca Mariposa azul - Sil



CÓDIGO	MEDIDA			PRECIO
BAT31	3/4M - 3/4TL	18	36	26,75 €
BAT41	3/4M - 7/8TL	18	36	27,53 €



Rango de temperaturas: 0 — 65°
Material del cuerpo: Latón.

Válvula escuadra retención PN16 DN15 M-Tuerca loca Mariposa azul - Sil



CÓDIGO	MEDIDA	TUERCA			PRECIO
BAT51	↔ 3/4TL - 3/4M		18	36	31,00 €
BAT52	↔ 3/4TL - 3/4M	Toma Manómetro 1/2	18	36	31,63 €



Rango de temperaturas: 0 — 65°
Material del cuerpo: Latón.

Válvula escuadra PN16 DN15 M-Rosca 21,8 IZQ Mariposa azul - Sil



CÓDIGO	MEDIDA			PRECIO
BAT61ST	3/4M - 21,8 Izq. M	20	40	21,99 €



Rango de temperaturas: 0 — 65°
Material del cuerpo: Latón.

Válvula escuadra retención PN16 DN15 M-Rosca 21,8 IZQ Mariposa azul - Sil



CÓDIGO	MEDIDA			PRECIO
BAT21ST	↔ 21,8 Izq. M - 3/4M	20	40	26,70 €



Rango de temperaturas: 0 — 65°
Material del cuerpo: Latón.

Válvula escuadra PN16 DN15 M-H Mariposa negra - Sil



CÓDIGO	MEDIDA			PRECIO
BAMH2SAM	3/4M - 3/4H	20	40	22,41 €



Rango de temperaturas: 0 — 65°
Material del cuerpo: Latón.

Válvula escuadra PN16 DN15 Brida-Tuerca loca Mariposa azul - Sil



CÓDIGO	MEDIDA			PRECIO
BAT03	Brida SIL - 3/4TL	10	20	39,87 €
BAT12	Brida SIL - 7/8TL	8	16	40,75 €



Rango de temperaturas: 0 — 65°
Material del cuerpo: Latón.



Válvula escuadra PN16 DN15 Brida-Rosca 21,8 IZQ Mariposa azul - Sil



CÓDIGO	MEDIDA			PRECIO
BAT11ST	Brida SIL - 21,8 Izq. M	10	20	36,78 €



Rango de temperaturas: 0 — 65°
Material del cuerpo: Latón.

Válvula escuadra PN16 DN20 Brida-Rosca 3/4 IZQ VITAQ Mariposa azul - Sil



CÓDIGO	MEDIDA			PRECIO
BAT18AST	Brida SIL - 3/4 Izq. M	8	16	51,18 €



Rango de temperaturas: 0 — 65°
Material del cuerpo: Latón.

Válvula escuadra PN16 DN20 M-Tuerca loca Mariposa azul - Sil



CÓDIGO	MEDIDA			PRECIO
BAT56	1M - 1TL	10	20	33,02 €



Rango de temperaturas: 0 — 65°
Material del cuerpo: Latón.

Válvula escuadra PN16 DN20 Polietileno-Rosca 1 IZQ Mariposa azul - Sil



CÓDIGO	MEDIDA	TUERCA			PRECIO
BAR53ST	32 - 1 Izq. M	Exterior	8	16	31,64 €



Rango de temperaturas: 0 — 65°
Material del cuerpo: Latón.

Válvula escuadra retención PN16 DN20 Tuerca loca-M Mariposa azul - Sil



CÓDIGO	MEDIDA	TUERCA			PRECIO
BAT59	↔ 1TL - 1M	Toma Manómetro 1/2	10	20	34,00 €



Rango de temperaturas: 0 — 65°
Material del cuerpo: Latón.

Válvula escuadra retención PN16 DN20 Rosca 3/4 IZQ-M Mariposa azul - Sil



CÓDIGO	MEDIDA	TUERCA			PRECIO
BAT22AST	↔ 3/4 Izq. M - 1M	Toma Manómetro 1/2	10	20	32,07 €
BAT23AST	↔ 3/4 Izq. M - 1M		10	20	33,06 €



Rango de temperaturas: 0 — 65°
Material del cuerpo: Latón.



Válvula escuadra PN16 M-Tuerca loca Mariposa larga latón - Sil MLA



CÓDIGO	MEDIDA	📦	📦	PRECIO
146210	1/2M - 3/4TL	18	36	20,61 €
146220	3/4M - 3/4TL	18	36	21,55 €



Rango de temperaturas: 0 — 65°
Material del cuerpo: Latón.

Válvula escuadra PN16 Compresión-Tuerca loca Mariposa larga latón - Sil MLA



CÓDIGO	MEDIDA	TUERCA	📦	📦	PRECIO
146230	25 - 3/4TL	Interior	15	30	29,93 €
146240	32 - 3/4TL	Interior	11	22	37,74 €



Rango de temperaturas: 0 — 65°
Material del cuerpo: Latón.

Kit Water Pack Sil



CÓDIGO	MEDIDA	📦	📦	PRECIO
WP003	→ Ver detalle - Ver detalle	4	8	83,80 €
WP005	→ Ver detalle - Ver detalle	4	8	92,13 €

CÓDIGO	ARTÍCULO	MEDIDA	UNIDADES
WP003	BAT18AST	Brida SIL - 3/4 Izq. M	1
WP003	BAT22AST	3/4 Izq. M - 1M	1
WP005	SEBAT18F	Brida SIL - 3/4 Izq. M	1
WP005	SEBAT22F	3/4 Izq. M - 1M	1
WP005	04554	3/4 Izq. H - 7/8H	1



Rango de temperaturas: 0 — 65°
Material del cuerpo: Latón.

Válvula esfera PN30 H-H Roscar Palanca funda roja - Sena



CÓDIGO	MEDIDA	📦	📦	PRECIO
150101	1/4H - 1/4H	30	60	5,15 €
150102	3/8H - 3/8H	30	60	4,76 €
150103	1/2H - 1/2H	25	50	5,48 €
150104	3/4H - 3/4H	20	40	8,12 €
150105	1H - 1H	10	20	13,18 €
150106	1 1/4H - 1 1/4H	6	12	19,97 €
150107	1 1/2H - 1 1/2H	4	8	29,79 €
150108	2H - 2H	2	4	46,09 €
150109	2 1/2H - 2 1/2H	5	5	89,49 €
150110	3H - 3H	2	2	165,89 €
150111	4H - 4H	2	2	261,95 €

Rango de temperaturas: -20 — 120°
Material del cuerpo: Latón.

Válvula esfera PN30 H-H Roscar Palanca funda azul - Sena



CÓDIGO	MEDIDA	📦	📦	PRECIO
150403	1/2H - 1/2H	25	50	5,48 €
150404	3/4H - 3/4H	20	40	8,12 €
150405	1H - 1H	10	20	13,18 €
150406	1 1/4H - 1 1/4H	6	12	19,97 €
150407	1 1/2H - 1 1/2H	4	8	29,79 €
150408	2H - 2H	2	4	46,09 €
150409	2 1/2H - 2 1/2H	5	5	89,49 €

Rango de temperaturas: -20 — 120°
Material del cuerpo: Latón.

Válvula esfera PN30 H-H Roscar Mariposa roja - Sena



CÓDIGO	MEDIDA	📦	📦	PRECIO
153102	3/8H - 3/8H	30	60	4,76 €
153103	1/2H - 1/2H	25	50	5,48 €
153104	3/4H - 3/4H	20	40	8,12 €
153105	1H - 1H	10	20	12,58 €

Rango de temperaturas: -20 — 120°
Material del cuerpo: Latón.



Válvula esfera PN30 H-H Roscar Mando cuadradillo 30 - Sena



CÓDIGO	MEDIDA			PRECIO
C30106	1 1/4H - 1 1/4H	6	12	28,71 €

Rango de temperaturas: -20 — 120°
Material del cuerpo: Latón.

Válvula esfera PN30 H-H Roscar Palanca con prolongador funda roja - Sena



CÓDIGO	MEDIDA			PRECIO
150103EX	1/2H - 1/2H	20	40	11,56 €
150104EX	3/4H - 3/4H	15	30	14,20 €
150105EX	1H - 1H	8	16	22,80 €
150106EX	1 1/4H - 1 1/4H	5	10	29,60 €
150107EX	1 1/2H - 1 1/2H	4	8	45,86 €
150108EX	2H - 2H	2	4	62,16 €

Rango de temperaturas: -20 — 120°
Material del cuerpo: Latón.

Válvula esfera PN30 M-H Roscar Palanca funda roja - Sena



CÓDIGO	MEDIDA			PRECIO
150602	3/8M - 3/8H	30	60	5,50 €
150603	1/2M - 1/2H	25	50	6,13 €
150604	3/4M - 3/4H	20	40	9,26 €
150605	1M - 1H	10	20	13,71 €
150606	1 1/4M - 1 1/4H	6	12	24,60 €
150607	1 1/2M - 1 1/2H	4	8	35,22 €
150608	2M - 2H	2	4	55,61 €

Rango de temperaturas: -20 — 120°
Material del cuerpo: Latón.

Válvula esfera PN30 M-H Roscar Mariposa roja - Sena



CÓDIGO	MEDIDA			PRECIO
153602	3/8M - 3/8H	30	60	5,50 €
153603	1/2M - 1/2H	25	50	6,13 €
153604	3/4M - 3/4H	20	40	9,26 €
153605	1M - 1H	10	20	13,89 €

Rango de temperaturas: -20 — 120°
Material del cuerpo: Latón.

Válvula esfera Colector manguito recto PN30 H-M Roscar Palanca funda roja - Sena



CÓDIGO	MEDIDA			PRECIO
154205	1H - 1M	10	20	18,63 €

Rango de temperaturas: -20 — 120°
Material del cuerpo: Latón.

Válvula esfera Colector manguito recto PN30 H-M Roscar Mariposa roja - Sena



CÓDIGO	MEDIDA			PRECIO
154103	1/2H - 1/2M	25	50	7,78 €
154104	3/4H - 3/4M	20	40	12,66 €
154105	1H - 1M	10	20	19,89 €
154106	1 1/4H - 1 1/4M	6	12	31,37 €

Rango de temperaturas: -20 — 120°
Material del cuerpo: Latón.



Válvula esfera PN30 M-M Roscar Palanca funda roja - Sena



Rango de temperaturas: -20 — 120°
Material del cuerpo: Latón.

CÓDIGO	MEDIDA			PRECIO
151102	3/8M - 3/8M	30	60	4,21 €
151103	1/2M - 1/2M	25	50	6,46 €
151104	3/4M - 3/4M	20	40	9,34 €
151105	1M - 1M	10	20	15,50 €
151106	1 1/4M - 1 1/4M	6	12	23,50 €
151107	1 1/2M - 1 1/2M	1	10	35,03 €
151108	2M - 2M	1	6	54,20 €

Válvula esfera PN30 M-M Roscar Mariposa roja - Sena



Rango de temperaturas: -20 — 120°
Material del cuerpo: Latón.

CÓDIGO	MEDIDA			PRECIO
153902	3/8M - 3/8M	30	60	4,35 €
153903	1/2M - 1/2M	25	50	6,23 €
153904	3/4M - 3/4M	20	40	9,74 €
153905	1M - 1M	10	20	15,44 €

Válvula esfera purgador PN30 H-H Roscar Palanca funda roja - Sena

Alarga la vida de la instalación (calefacción) y protege instalaciones de agua (hielo)



Rango de temperaturas: -20 — 120°
Material del cuerpo: Latón.

CÓDIGO	MEDIDA			PRECIO
152103	1/2H - 1/2H	15	30	11,93 €
152104	3/4H - 3/4H	12	24	14,96 €
152105	1H - 1H	8	16	23,62 €
152106	1 1/4H - 1 1/4H	5	10	35,54 €
152107	1 1/2H - 1 1/2H	4	8	53,75 €
152108	2H - 2H	2	4	76,43 €

Válvula esfera purgador PN30 H-H Roscar Mariposa roja - Sena



Rango de temperaturas: -20 — 120°
Material del cuerpo: Latón.

CÓDIGO	MEDIDA			PRECIO
152203	1/2H - 1/2H	15	30	11,93 €
152204	3/4H - 3/4H	12	24	15,46 €
152205	1H - 1H	8	16	23,62 €

Válvula esfera con filtro PN30 H-H Roscar Palanca funda roja - Sena



Rango de temperaturas: -20 — 120°
Material del cuerpo: Latón.

CÓDIGO	MEDIDA			PRECIO
152303	1/2H - 1/2H	12	24	11,20 €
152304	3/4H - 3/4H	8	16	16,51 €
152305	1H - 1H	5	10	24,10 €

Válvula esfera con filtro PN30 H-H Roscar Mariposa roja - Sena



Rango de temperaturas: -20 — 120°
Material del cuerpo: Latón.

CÓDIGO	MEDIDA			PRECIO
152503	1/2H - 1/2H	16	32	11,38 €
152504	3/4H - 3/4H	9	18	16,02 €
152505	1H - 1H	5	10	28,19 €

Válvula escuadra Colector PN30 Manguito escuadra H-M Roscar Mariposa roja - Sena



Rango de temperaturas: -20 — 120°
Material del cuerpo: Latón.

CÓDIGO	MEDIDA			PRECIO
154303	1/2H - 1/2M	20	40	8,72 €
154304	3/4H - 3/4M	10	20	12,86 €
154305	1H - 1M	6	12	19,14 €



Válvula escuadra multicapa PN30 Tuerca loca-Compresión Mariposa roja - Sena



CÓDIGO	MEDIDA			PRECIO
868210	1/2TL - 16X2	20	40	10,29 €
868220	3/4TL - 20X2	10	20	16,09 €
868230	1TL - 26X3	6	12	23,68 €

Rango de temperaturas: -20 — 120°
Material del cuerpo: Latón.

Válvula escuadra PN30 M-M Roscar Mariposa roja - Sena



CÓDIGO	MEDIDA			PRECIO
154503	1/2M - 1/2M	25	50	9,72 €
154504	3/4M - 3/4M	18	36	13,79 €
154506	1M - 1M	6	12	23,56 €

Rango de temperaturas: -20 — 120°
Material del cuerpo: Latón.

Válvula esfera PN30 H-H NPT Palanca funda roja - Sena



CÓDIGO	MEDIDA			PRECIO
150301	1/4H - 1/4H [NPT]	30	60	6,19 €
150302	3/8H - 3/8H [NPT]	30	60	5,71 €
150303	1/2H - 1/2H [NPT]	25	50	6,56 €
150304	3/4H - 3/4H [NPT]	20	40	9,73 €
150305	1H - 1H [NPT]	10	20	15,83 €
150306	1 1/4H - 1 1/4H [NPT]	6	12	24,00 €
150307	1 1/2H - 1 1/2H [NPT]	4	8	35,76 €
150308	2H - 2H [NPT]	2	4	55,32 €
150309	2 1/2H - 2 1/2H [NPT]	5	5	107,34 €
150310	3H - 3H [NPT]	2	2	199,08 €
150311	4H - 4H [NPT]	2	2	314,33 €

Rango de temperaturas: -20 — 120°
Material del cuerpo: Latón.

Válvula esfera PN25 H-H Roscar Palanca funda roja - Nile



CÓDIGO	MEDIDA			PRECIO
160101	1/4H - 1/4H	30	60	4,28 €
160102	3/8H - 3/8H	30	60	4,28 €
160103	1/2H - 1/2H	25	50	4,92 €
160104	3/4H - 3/4H	20	40	7,31 €
160105	1H - 1H	10	20	10,85 €
160106	1 1/4H - 1 1/4H	6	12	17,63 €
160107	1 1/2H - 1 1/2H	4	8	26,71 €
160108	2H - 2H	2	4	40,86 €
160109	2 1/2H - 2 1/2H	5	5	75,68 €

Rango de temperaturas: -20 — 80°
Material del cuerpo: Latón.

Válvula esfera PN25 H-H Roscar Palanca funda azul - Nile



CÓDIGO	MEDIDA			PRECIO
160403	1/2H - 1/2H	25	50	5,06 €
160404	3/4H - 3/4H	20	40	7,55 €
160405	1H - 1H	10	20	11,20 €
160406	1 1/4H - 1 1/4H	6	12	17,63 €
160407	1 1/2H - 1 1/2H	4	8	26,71 €
160408	2H - 2H	2	4	40,56 €
160409	2 1/2H - 2 1/2H	5	5	75,68 €

Rango de temperaturas: -20 — 80°
Material del cuerpo: Latón.

Válvula esfera PN25 H-H Roscar Mariposa roja - Nile



CÓDIGO	MEDIDA			PRECIO
163103	1/2H - 1/2H	25	50	4,92 €
163104	3/4H - 3/4H	20	40	7,31 €
163105	1H - 1H	10	20	10,85 €

Rango de temperaturas: -20 — 80°
Material del cuerpo: Latón.



Válvula esfera PN25 M-H Roscar Palanca funda roja - Nile



Rango de temperaturas: -20 — 80°
Material del cuerpo: Latón.

CÓDIGO	MEDIDA			PRECIO
160602	3/8M - 3/8H	30	60	4,44 €
160603	1/2M - 1/2H	25	50	5,05 €
160604	3/4M - 3/4H	20	40	7,52 €
160605	1M - 1H	10	20	11,21 €
160606	1 1/4M - 1 1/4H	6	12	18,86 €
160607	1 1/2M - 1 1/2H	4	8	28,60 €
160608	2M - 2H	2	4	43,40 €

Válvula esfera PN25 M-H Roscar Palanca funda azul - Nile



Rango de temperaturas: -20 — 80°
Material del cuerpo: Latón.

CÓDIGO	MEDIDA			PRECIO
160606AZ	1 1/4M - 1 1/4H	6	12	18,86 €
160607AZ	1 1/2M - 1 1/2H	4	8	28,60 €
160608AZ	2M - 2H	2	4	43,40 €

Válvula esfera PN25 M-H Roscar Mariposa roja - Nile



Rango de temperaturas: -20 — 80°
Material del cuerpo: Latón.

CÓDIGO	MEDIDA			PRECIO
163603	1/2M - 1/2H	25	50	5,05 €
163604	3/4M - 3/4H	20	40	7,50 €
163605	1M - 1H	10	20	11,21 €

Válvula esfera PN25 M-M Roscar Palanca funda roja - Nile



Rango de temperaturas: -20 — 80°
Material del cuerpo: Latón.

CÓDIGO	MEDIDA			PRECIO
161102	3/8M - 3/8M	30	60	4,57 €
161103	1/2M - 1/2M	25	50	5,28 €
161104	3/4M - 3/4M	20	40	7,68 €
161105	1M - 1M	10	20	11,24 €
161106	1 1/4M - 1 1/4M	6	12	18,94 €
161107	1 1/2M - 1 1/2M	1	10	28,75 €
161108	2M - 2M	1	6	43,62 €

Válvula esfera PN25 M-M Roscar Mariposa roja - Nile



Rango de temperaturas: -20 — 80°
Material del cuerpo: Latón.

CÓDIGO	MEDIDA			PRECIO
163903	1/2M - 1/2M	25	50	5,40 €
163904	3/4M - 3/4M	20	40	7,68 €
163905	1M - 1M	10	20	11,58 €

Válvula esfera PN25 H-H Roscar Mando cuadradillo 20 - Nile



Rango de temperaturas: -20 — 80°
Material del cuerpo: Latón.

CÓDIGO	MEDIDA			PRECIO
165103	1/2H - 1/2H	25	50	6,09 €
165104	3/4H - 3/4H	20	40	8,69 €
165105	1H - 1H	10	20	12,12 €



Válvula esfera purgador PN25 M-M Roscar Palanca funda roja - Nile



CÓDIGO	MEDIDA			PRECIO
162403	1/2M - 1/2M	15	30	8,86 €
162404	3/4M - 3/4M	12	24	11,22 €

Rango de temperaturas: -20 — 80°
Material del cuerpo: Latón.

Válvula esfera PN25 H-H Roscar Palanca funda roja - Nile TP



CÓDIGO	MEDIDA			PRECIO
160503	1/2H - 1/2H	25	50	5,06 €
160504	3/4H - 3/4H	20	40	7,55 €
160505	1H - 1H	10	20	11,20 €

Rango de temperaturas: -20 — 80°
Material del cuerpo: Latón.

Válvula esfera sin níquel PN25 H-H Roscar Palanca funda roja - Nile TP



CÓDIGO	MEDIDA			PRECIO
160123	1/2H - 1/2H	25	50	5,06 €
160124	3/4H - 3/4H	20	40	7,55 €
160125	1H - 1H	10	20	11,20 €
160126	1 1/4H - 1 1/4H	6	12	17,63 €
160127	1 1/2H - 1 1/2H	4	8	26,71 €
160128	2H - 2H	2	4	40,86 €
160129	2 1/2H - 2 1/2H	5	5	75,68 €

Rango de temperaturas: -20 — 80°
Material del cuerpo: Latón.



Válvula esfera sin níquel PN25 H-H Roscar Mariposa roja - Nile Tuerca Prensa



CÓDIGO	MEDIDA			PRECIO
163123	1/2H - 1/2H	25	50	4,92 €
163124	3/4H - 3/4H	20	40	7,31 €
163125	1H - 1H	10	20	10,85 €

Rango de temperaturas: -20 — 80°
Material del cuerpo: Latón.



Válvula esfera sin níquel PN25 M-H Roscar Palanca funda roja - Nile TP



CÓDIGO	MEDIDA			PRECIO
160623	1/2M - 1/2H	25	50	5,05 €
160624	3/4M - 3/4H	20	40	7,52 €
160625	1M - 1H	10	20	11,21 €
160626	1 1/4M - 1 1/4H	6	12	18,86 €
160627	1 1/2M - 1 1/2H	4	8	28,60 €
160628	2M - 2H	2	4	43,40 €

Rango de temperaturas: -20 — 80°
Material del cuerpo: Latón.



Válvula esfera sin níquel PN25 M-H Roscar Mariposa roja - Nile TP



CÓDIGO	MEDIDA			PRECIO
163623	1/2M - 1/2H	25	50	5,05 €
163624	3/4M - 3/4H	20	40	7,50 €
163625	1M - 1H	10	20	11,21 €

Rango de temperaturas: -20 — 80°
Material del cuerpo: Latón.





Válvula Júcar línea Press Palanca funda verde - Multicapa agua



CÓDIGO	MEDIDA			PRECIO
876410	16X2 - 16X2	5	20	18,66 €
876420	20X2 - 20X2	5	20	19,16 €
876440	25X2,5 - 25X2,5	5	20	22,81 €
876460	32X3 - 32X3	5	20	30,15 €

Rango de temperaturas: -20 — 120°
Material del cuerpo: Latón.

Válvula línea PEX Casquillo metal Palanca negra funda azul - Multicapa agua



CÓDIGO	MEDIDA			PRECIO
37510	16X1,8 - 16X1,8	25	50	14,65 €
37515	20X1,9 - 20X1,9	25	50	15,89 €
37525	25X2,3 - 25X2,3	15	30	20,45 €

Rango de temperaturas: -20 — 120°
Material del cuerpo: Latón.

Válvula línea PEX Casquillo Expansión Palanca negra funda azul - Multicapa agua



CÓDIGO	MEDIDA			PRECIO
37710	16X1,8 - 16X1,8	25	50	15,38 €
37715	20X1,9 - 20X1,9	15	30	17,54 €
37720	25X2,3 - 25X2,3	10	20	20,99 €

Rango de temperaturas: -20 — 120°
Material del cuerpo: Latón.

Válvula esfera Empotrar PN30 H-H Roscar VITAQ - Texas



CÓDIGO	MEDIDA			PRECIO
36105AC	1/2H - 1/2H	5	20	15,62 €
36110AC	3/4H - 3/4H	5	20	19,97 €



Rango de temperaturas: -20 — 120°
Material del cuerpo: Latón.

Válvula esfera Empotrar PN30 H-H Roscar - Texas



CÓDIGO	MEDIDA			PRECIO
36105	1/2H - 1/2H	5	20	13,40 €
36110	3/4H - 3/4H	5	20	18,67 €
36115	1H - 1H	5	20	23,65 €



Rango de temperaturas: -20 — 120°
Material del cuerpo: Latón.

Válvula esfera Empotrar PN30 Soldar - Texas



CÓDIGO	MEDIDA			PRECIO
36215	15 - 15	5	20	13,59 €
36225	18 - 18	5	20	13,59 €
36230	22 - 22	5	20	19,16 €



Rango de temperaturas: -20 — 120°
Material del cuerpo: Latón.



Válvula Júcar empotrar Press - Multicapa agua



CÓDIGO	MEDIDA			PRECIO
876010	16X2 - 16X2	5	20	19,08 €
876020	20X2 - 20X2	5	20	20,07 €
876040	25X2,5 - 25X2,5	5	20	24,27 €
876060	32X3 - 32X3	4	16	32,20 €

Rango de temperaturas: -20 — 120°
Material del cuerpo: Latón.



Válvula Júcar empotrar Press en U - Multicapa agua



CÓDIGO	MEDIDA			PRECIO
876220	20X2 - 20X2	5	20	24,63 €
876240	25X2,5 - 25X2,5	5	20	31,05 €

Rango de temperaturas: -20 — 120°
Material del cuerpo: Latón.



Válvula empotrar PEX Casquillo metal - Multicapa agua

Para instalaciones ocultas, no quieres riesgos.



CÓDIGO	MEDIDA			PRECIO
36310	16X1,8 - 16X1,8	5	20	15,01 €
36320	20X1,9 - 20X1,9	5	20	16,80 €
36330	25X2,3 - 25X2,3	5	20	21,48 €

Rango de temperaturas: -20 — 120°
Material del cuerpo: Latón.



Válvula empotrar PEX Casquillo PEX - Multicapa agua



CÓDIGO	MEDIDA			PRECIO
36410	16X1,8 - 16X1,8	5	20	15,84 €
36420	20X1,9 - 20X1,9	5	20	16,71 €
36430	25X2,3 - 25X2,3	5	20	19,56 €

Rango de temperaturas: -20 — 120°
Material del cuerpo: Latón.



Mando metal Tech con plafón Cromo pulido extra - Texas



CÓDIGO			PRECIO
08240	5	20	17,10 €

Rango de temperaturas: 0°

Mando metal Star con plafón Cromo pulido extra - Texas



CÓDIGO			PRECIO
08245	5	20	17,10 €

Rango de temperaturas: 0°



Mando metal Máster con plafón Cromo pulido extra - Texas



CÓDIGO			PRECIO
08235	5	20	13,72 €

Rango de temperaturas: 0°

Mando metal Palanca con plafón Cromo pulido extra - Texas



CÓDIGO			PRECIO
08230	5	20	13,72 €

Rango de temperaturas: 0°

Mando metal oculto con plafón Cromo pulido extra - Texas



CÓDIGO			PRECIO
08260	5	20	12,48 €

Rango de temperaturas: 0°

Mando ABS oculto con plafón Cromo pulido extra - Texas



CÓDIGO			PRECIO
08250	5	20	7,15 €

Rango de temperaturas: 0°

Válvula empotrar regulación PN16 H-H Roscar Mando ABS triangular cromo - Texas



CÓDIGO	MEDIDA			PRECIO
35105	1/2H - 1/2H	9	18	17,83 €
35110	3/4H - 3/4H	9	18	22,37 €

Ni
FREE

Rango de temperaturas: 0 — 85°
Material del cuerpo: Latón.



Válvula retención PN16 H-H Roscar VITAQ - Stop



Rango de temperaturas: 0 — 85°
Material del cuerpo: Latón.

CÓDIGO	MEDIDA			PRECIO
191203	1/2H - 1/2H	45	90	7,85 €
191204	3/4H - 3/4H	24	48	10,36 €
191205	1H - 1H	18	36	13,74 €
191206	1 1/4H - 1 1/4H	12	24	19,82 €
191207	1 1/2H - 1 1/2H	6	12	27,43 €
191208	2H - 2H	3	6	37,92 €
191209	2 1/2H - 2 1/2H	2	4	77,20 €



Válvula retención + filtro PN16 H Roscar - Stop



Rango de temperaturas: 0 — 80°
Material del cuerpo: Latón.

CÓDIGO	MEDIDA		PRECIO
RET02FL	Filtro - 3/4H	24	10,90 €
RET03FL	Filtro - 1H	18	14,74 €



Válvula retención antipolución Tipo EA PN10 H-H Roscar - Stop



Rango de temperaturas: 0 — 80°
Material del cuerpo: Latón.

CÓDIGO	MEDIDA			PRECIO
191103	1/2H - 1/2H	40	80	10,35 €



Válvula retención clapeta metálica PN20 H-H Roscar - Stop



Rango de temperaturas: 0 — 100°
Material del cuerpo: Latón.

CÓDIGO	MEDIDA			PRECIO
191403	1/2H - 1/2H	45	90	7,85 €
191404	3/4H - 3/4H	24	48	10,36 €
191405	1H - 1H	16	32	13,74 €



Válvula retención clapeta metálica PN10 H-H Roscar - Stop



Rango de temperaturas: 0 — 100°
Material del cuerpo: Latón.

CÓDIGO	MEDIDA			PRECIO
191406	1 1/4H - 1 1/4H	10	20	19,82 €
191407	1 1/2H - 1 1/2H	6	12	27,43 €
191408	2H - 2H	4	8	37,92 €





Válvula retención pie de pozo PN16 H-H Roscar - Stop



Rango de temperaturas: 0 — 85°
Material del cuerpo: Latón.

CÓDIGO	MEDIDA			PRECIO
190803	1/2H - 1/2H	20	40	11,51 €
190804	3/4H - 3/4H	18	36	14,54 €
190805	1H - 1H	15	30	17,91 €
190806	1 1/4H - 1 1/4H	10	20	27,01 €
190807	1 1/2H - 1 1/2H	6	12	32,12 €
190808	2H - 2H	3	9	54,58 €



Válvula retención clapeta metálica con cierre de goma PN16 H-H Roscar - Stop



Rango de temperaturas: 0 — 85°
Material del cuerpo: Latón.

CÓDIGO	MEDIDA			PRECIO
190203	1/2H - 1/2H	30	60	12,39 €
190204	3/4H - 3/4H	25	50	15,56 €
190205	1H - 1H	15	30	22,90 €
190206	1 1/4H - 1 1/4H	10	20	29,94 €
190207	1 1/2H - 1 1/2H	7	14	45,52 €
190208	2H - 2H	3	6	63,94 €
190209	2 1/2H - 2 1/2H	2	4	93,51 €
190210	3H - 3H		2	146,69 €
190211	4H - 4H		2	237,80 €



Válvula de retención VITAQ



Más vida sin cal

MEDIDA (C)	B (MM)	B (MM)	PESO (GR)	PN(BAR)	TEMP (°C)
1/2	48	35	140	16	0 - 85
3/4	54	42	195	16	0 - 85
1	61	48	285	16	0 - 85
1 1/4	67	60	395	16	0 - 85
1 1/2	73	71	680	16	0 - 85
2	80	87	950	16	0 - 85
2 1/2	100	103	1630	16	0 - 85

Roscas fabricadas conforme ISO228
La temperatura indicada refiere a picos durante espacios cortos de tiempo. Se excluye congelación
S: entre caras

- Sistema VITAQ, más vida sin cal a mayor temperatura.
- Clapeta con baja fricción.
- Más caudal con mayor sección de paso.
- Bajo nivel sonoro.
- Resiste 200.000 ciclos*.
(*consultar condiciones de ensayo)

DESCRIPCIÓN

Las válvulas de retención anticontaminación VITAQ de ARCO son del tipo EB según norma EN1717, con alojamiento y eje longitudinal centrado. El sistema VITAQ evita los efectos perjudiciales de la cal.

USOS

- Redes de distribución de agua potable.
- Instalaciones de fontanería de agua fría y agua caliente sanitaria.
- Grupos de impulsión o presión.
- Instalaciones de calefacción tradicional y suelo radiante.

ENCUÉNTRALO EN PÁGINA 94

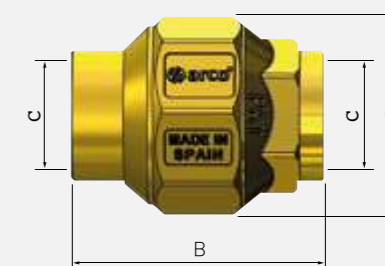

PRODUCTOS RELACIONADOS

Retención pie de pozo



Encuéntralo en la página 96

Antipolución EA con registro



Encuéntralo en la página 94

Retención sin muelle



Encuéntralo en la página 96

Filtro asiento inclinado



Encuéntralo en la página 99

Válvula compuerta cierre metálico PN16 H-H Roscar - Stop



Rango de temperaturas: 0 — 85°
Material del cuerpo: Latón.

CÓDIGO	MEDIDA			PRECIO
190403	1/2H - 1/2H	20	40	8,71 €
190404	3/4H - 3/4H	15	30	10,71 €
190405	1H - 1H	12	24	13,69 €
190406	1 1/4H - 1 1/4H	8	16	21,88 €
190407	1 1/2H - 1 1/2H	6	12	28,84 €
190408	2H - 2H	3	6	49,66 €
190409	2 1/2H - 2 1/2H	1	3	94,44 €
190410	3H - 3H	2	2	152,44 €
190411	4H - 4H	2	2	265,92 €

Ni
FREE

Válvula compuerta cierre elástico PN16 H-H Roscar - Stop



Rango de temperaturas: 0 — 85°
Material del cuerpo: Latón.

CÓDIGO	MEDIDA			PRECIO
190603	1/2H - 1/2H	21	42	7,76 €
190604	3/4H - 3/4H	18	36	10,11 €
190605	1H - 1H	12	24	17,58 €
190606	1 1/4H - 1 1/4H	6	12	27,10 €
190607	1 1/2H - 1 1/2H	3	6	38,47 €
190608	2H - 2H	2	4	52,98 €
190609	2 1/2H - 2 1/2H		3	107,56 €
190610	3H - 3H		2	154,68 €
190611	4H - 4H		1	270,17 €

Ni
FREE

Limitador presión PN16 M-M Roscar - Stop



Rango de temperaturas: 0 — 50°
Material del cuerpo: Latón.

CÓDIGO	MEDIDA			PRECIO
VL030	1M - 1M	12	24	61,94 €

Ni
FREE

Filtros

Filtro acero inoxidable PN16 H-H Roscar - Stop



Rango de temperaturas: 0 — 85°
Material del cuerpo: Acero Inoxidable.

CÓDIGO	MEDIDA			PRECIO
01811	1/2H - 1/2H	90	180	0,64 €
01812	3/4H - 3/4H	54	108	0,76 €
01813	1H - 1H	32	64	1,03 €
01814	1 1/4H - 1 1/4H	18	36	1,55 €
01815	1 1/2H - 1 1/2H	12	24	2,16 €
01816	2H - 2H	6	12	2,69 €
01817	2 1/2H - 2 1/2H	4	8	5,81 €

Ni
FREE

Filtro inclinado latón PN16 H-H Roscar - Stop



Rango de temperaturas: 0 — 80°
Material del cuerpo: Latón.

CÓDIGO	MEDIDA			PRECIO
01830	1/2H - 1/2H	36	72	5,64 €
01831	3/4H - 3/4H	24	48	9,12 €
01832	1H - 1H	18	36	12,87 €
01833	1 1/4H - 1 1/4H	7	14	26,34 €
01834	1 1/2H - 1 1/2H	4	8	32,69 €
01835	2H - 2H	2	4	48,24 €

Ni
FREE



TUBO & RACORES

Tubo	102
Colectores	103
Compresión PEX y MLY	108
Press PEX y MLY	112
Cobre	118
Compresión PE	121
Roscar	135



Tubo PEX-Al-PEX en rollo - Multicapa agua



Rango de temperaturas: 0 — 90°
Material del cuerpo: Pex-Al-Pex.

CÓDIGO	MEDIDA		PRECIO
841011	16X2 - 100M	100	1,67 €
841007	16X2 - 25M	25	1,72 €
841035	18X2 - 200M	200	1,72 €
841021	20X2 - 100M	100	2,26 €
841017	20X2 - 25M	25	2,30 €
841039	25X2,5 - 25M	25	4,19 €
841041	25X2,5 - 50M	50	4,11 €
841061	32X3 - 50M	50	6,22 €

Ni
FREE

Tubo PEX-Al-PEX en barra - Multicapa agua



Rango de temperaturas: 0 — 90°
Material del cuerpo: Pex-Al-Pex.

CÓDIGO	MEDIDA		PRECIO
841111	16X2 - 5M	75	2,53 €
841121	20X2 - 5M	50	3,68 €
841141	25X2,5 - 5M	25	5,92 €
841161	32X3 - 5M	20	8,85 €
841171	40X4 - 4M	20	15,15 €
841181	50X4,5 - 4M	20	19,42 €
841191	63X6 - 4M	12	31,33 €

Ni
FREE

Colector ASAG para multicapa PN16 M-H - Compresión VITAQ - Colectores



Rango de temperaturas: 0 — 95°
Material del cuerpo: Latón.

CÓDIGO	MEDIDA		PRECIO
38030	3/4M X 3/4H - 2 vías 16X2	16	20,51 €
38130	3/4M X 3/4H - 3 vías 16X2	12	28,67 €



Colector modular (módulo central) para multicapa PN10 VITAQ - Colectores Serie 1

Compón fácilmente el colector que necesites.



Rango de temperaturas: 0 — 85°
Material del cuerpo: Plástico.

CÓDIGO	MEDIDA		PRECIO
40100	Conexión rápida M X H - 1 vía 16X2	25	11,64 €



Colector modular (módulo central) PN10 M VITAQ - Colectores Serie 1



Rango de temperaturas: 0 — 85°
Material del cuerpo: Plástico.

CÓDIGO	MEDIDA		PRECIO
40105	Conexión rápida M X H - 1 vía 1/2M	25	11,64 €
40115	Conexión rápida M X H - 1 vía 3/4M	25	18,54 €



**Tapón cierre colector metálico - Colectores**

CÓDIGO	MEDIDA			PRECIO
38410	3/4H	25	400	1,67 €

Rango de temperaturas: 0 — 85°
Material del cuerpo: Latón.

Kit adaptador 3/4 M y tapón H - Colectores Serie 1

CÓDIGO	MEDIDA	TUERCA		PRECIO
40135	Conexión rápida M X 3/4M - Tapón H	Tapón Hembra	30	4,31 €

Ni
FREE

Rango de temperaturas: 0 — 85°
Material del cuerpo: Plástico.

Kit adaptador 3/4 H y tapón M - Colectores Serie 1

CÓDIGO	MEDIDA	TUERCA		PRECIO
40137	Conexión rápida H X 3/4M - Tapón M	Tapón Macho	30	4,35 €

Ni
FREE

Rango de temperaturas: 0 — 85°
Material del cuerpo: Plástico.

COLECTORES DE FONTANERÍA

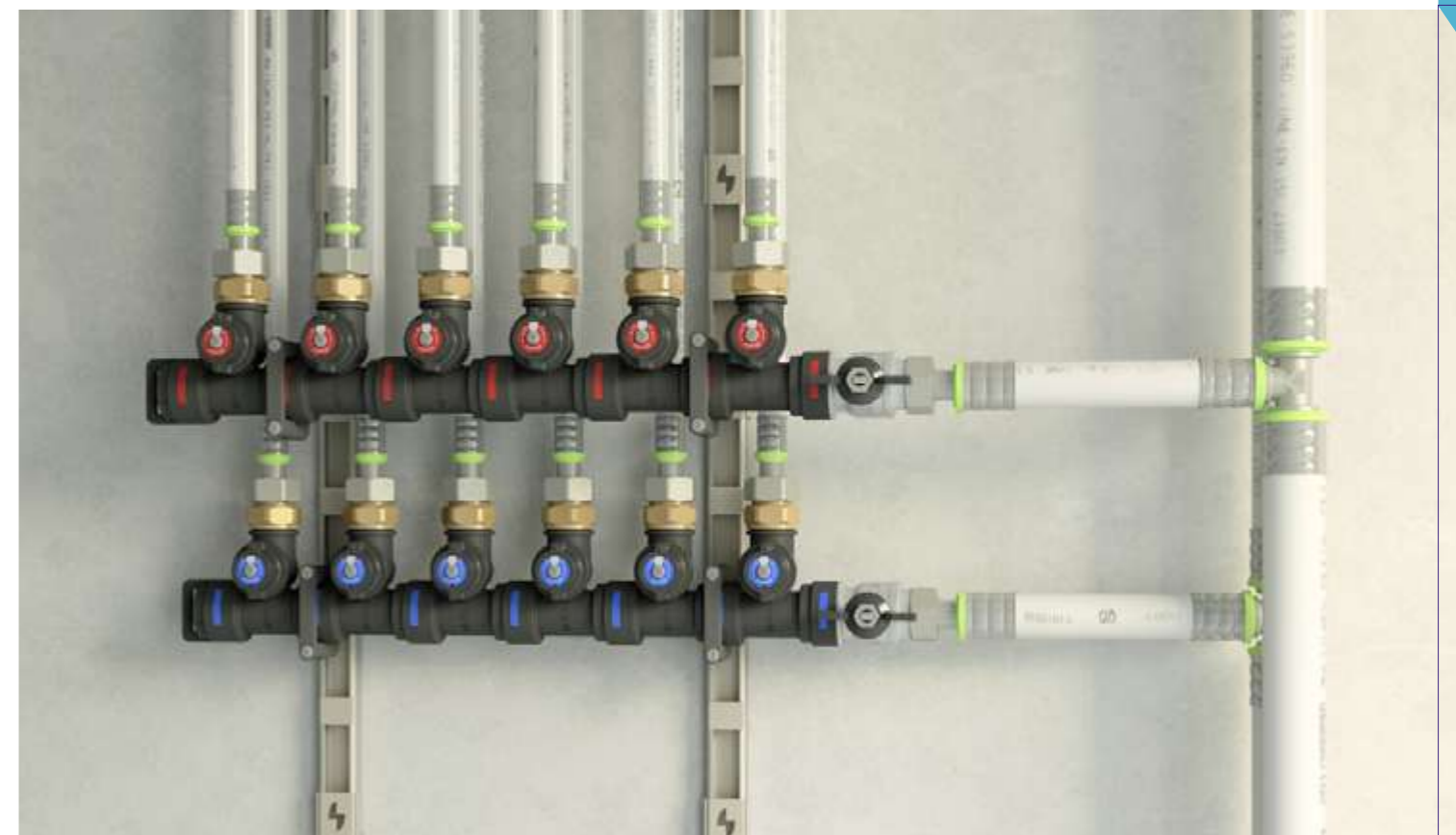
**Colectores de las líneas de agua fría AF y agua caliente ACS.**

Se utilizan en instalaciones centralizadas de fontanería, tanto de agua potable como de agua caliente sanitaria y tienen la ventaja de suministrar directamente a cada punto de consumo, sin uniones. Cada módulo incorpora una válvula de accionamiento por 1/4 de vuelta que permite cortar el suministro de agua de forma individual a los distintos puntos de consumo. Estos colectores poseen el sistema de conexión rápida CLICK CLACK que permite realizar la composición requerida en muy poco tiempo, facilitando la instalación.

Este sistema es muy empleado en las habitaciones de hotel por su bajo nivel sonoro, la facilidad de mantenimiento y por estética dado que, al ir en un registro técnico, no se ven las llave de corte. VITAQ SYSTEM lo hace especialmente adecuado para resistir los efectos de la cal sobre el colector, alargando su vida útil.



Kit Válvula de colector modular PN10 M con tapón de cierre - Colectores Serie 1



CÓDIGO	MEDIDA	TUERCA		PRECIO
40130	3/4M - Conexión rápida M	Tapón Hembra	16	16,37 €

Rango de temperaturas: 0 — 85°
Material del cuerpo: Latón.

Armario plástico - Colectores



CÓDIGO	MEDIDA		PRECIO
38510	320X265X80	10	28,43 €
38520	400X265X80	10	30,02 €
38530	500X265X80	10	37,96 €
38540	600X265X80	10	61,94 €

Material del cuerpo: Plástico.

Accesorio compresión



CW617N
EUROPEAN
BRASS

- Latón CW617N & doble junta EPDM.
- Un accesorio para dos tubos 25 & 26.
- Número de lote marcado en los cuerpos.
- Superficies en contacto con el agua sin níquel.
- Embalaje primario individual y caja interior

DESCRIPCIÓN

Accesorio de compresión para tubo multicapa, con doble junta de EPDM y fabricado en latón CW617N. Superficies en contacto con agua libres de níquel.

USOS

- Agua potable y ACS.
- Redes de distribución de agua.
- Sistemas de calefacción por radiadores y suelo radiante.

ENCUÉNTRALO EN PÁGINAS 108 a 111



TUBO (MM)	ROSCA	PN (BAR)	*TEMP (°C)
16x2.00	3/8, 1/2 & 3/4	16	0-95
18x2.00	1/2	16	0-95
20x2.00	1/2 & 3/4	16	0-95
25x2.50-26x3.00**	3/4 & 1	16	0-95
32x3.00	1	16	0-95

Roscas fabricadas conforme ISO228
*Mismo accesorio para 25 x 2.50 y 26x3.00

PRODUCTOS RELACIONADOS

A-80 compresión



Encuéntralo en la página 31

Mini válvula compresión



Encuéntralo en la página 50

Válvula de bola compresión



Encuéntralo en la página 82

Kits Calefacción Compresión



Encuéntralo en las páginas 188-189



Manguito fijo H - Compresión Multicapa agua



Rango de temperaturas: 0 — 90°
Material del cuerpo: Latón.

CÓDIGO	MEDIDA			PRECIO
863005A	16X2 - 3/8H	25	150	2,49 €
863010A	16X2 - 1/2H	25	150	2,70 €
863015A	16X2 - 3/4H	20	120	3,36 €
863020A	20X2 - 1/2H	16	96	3,36 €
863025A	20X2 - 3/4H	16	96	4,77 €
863055A	25X2,5 (26X3) - 3/4H	8	48	7,37 €
863060A	25X2,5 (26X3) - 1H	8	48	9,03 €
863065A	32X3 - 1H	6	36	11,98 €

Manguito unión - Compresión Multicapa agua



Rango de temperaturas: 0 — 90°
Material del cuerpo: Latón.

CÓDIGO	MEDIDA			PRECIO
864010A	16X2 - 16X2	20	120	4,28 €
864012A	18X2 - 18X2	12	72	4,28 €
864015A	20X2 - 20X2	12	72	6,76 €
864020A	25X2,5 (26X3) - 25X2,5 (26X3)	7	42	11,86 €
864025A	32X3 - 32X3	5	30	20,17 €

Manguito M - Compresión Multicapa agua



Rango de temperaturas: 0 — 90°
Material del cuerpo: Latón.

CÓDIGO	MEDIDA			PRECIO
863505A	16X2 - 3/8M	25	150	2,27 €
863510A	16X2 - 1/2M	25	150	2,46 €
863515A	16X2 - 3/4M	20	120	3,30 €
863512A	18X2 - 1/2M	16	96	3,30 €
863520A	20X2 - 1/2M	16	96	4,57 €
863525A	20X2 - 3/4M	16	96	4,60 €
863540A	25X2,5 (26X3) - 3/4M	8	48	7,68 €
863545A	25X2,5 (26X3) - 1M	8	48	7,84 €
863550A	32X3 - 1M	6	36	11,88 €

Manguito reducción - Compresión Multicapa agua



Rango de temperaturas: 0 — 90°
Material del cuerpo: Latón.

CÓDIGO	MEDIDA			PRECIO
864510A	20X2 - 16X2	13	78	6,20 €
864540A	25X2,5 (26X3) - 20X2	7	42	10,28 €
864545A	32X3 - 25X2,5 (26X3)	5	30	15,11 €

Manguito M con junta - Compresión Multicapa agua



Rango de temperaturas: 0 — 90°
Material del cuerpo: Latón.

CÓDIGO	MEDIDA			PRECIO
863610A	16X2 - 1/2M	20	120	5,54 €
863620A	20X2 - 1/2M	16	96	5,54 €

Codo doble - Compresión Multicapa agua



Rango de temperaturas: 0 — 90°
Material del cuerpo: Latón.

CÓDIGO	MEDIDA			PRECIO
865010A	16X2 - 16X2	16	96	4,59 €
865012A	18X2 - 18X2	10	60	4,59 €
865015A	20X2 - 20X2	10	60	6,59 €
865030A	25X2,5 (26X3) - 25X2,5 (26X3)	7	42	11,48 €
865035A	32X3 - 32X3	3	18	19,51 €



Codo H - Compresión Multicapa agua



Rango de temperaturas: 0 — 90°
Material del cuerpo: Latón.

CÓDIGO	MEDIDA			PRECIO
865510A	16X2 - 1/2H	16	96	3,98 €
865515A	16X2 - 3/4H	13	78	4,48 €
865520A	20X2 - 1/2H	13	78	5,76 €
865525A	20X2 - 3/4H	10	60	5,98 €
865540A	25X2,5 (26X3) - 3/4H	6	36	11,52 €
865545A	25X2,5 (26X3) - 1H	6	36	12,06 €
865555A	32X3 - 1H	4	24	17,05 €

Codo M - Compresión Multicapa agua



Rango de temperaturas: 0 — 90°
Material del cuerpo: Latón.

CÓDIGO	MEDIDA			PRECIO
866010A	16X2 - 1/2M	20	120	3,16 €
866015A	16X2 - 3/4M	16	96	3,62 €
866020A	20X2 - 1/2M	13	78	4,88 €
866025A	20X2 - 3/4M	10	60	4,92 €
866050A	25X2,5 (26X3) - 3/4M	7	42	9,31 €
866055A	25X2,5 (26X3) - 1M	7	42	9,82 €
866060A	32X3 - 1M	4	24	14,29 €

Codo base fijación - Compresión Multicapa agua



Rango de temperaturas: 0 — 90°
Material del cuerpo: Latón.

CÓDIGO	MEDIDA			PRECIO
860010A	16X2 - 1/2H	10	60	4,96 €
860015A	16X2 - 3/4H	8	48	5,91 €
860020A	20X2 - 1/2H	8	48	6,62 €
860025A	20X2 - 3/4H	7	42	7,78 €

Te igual - Compresión Multicapa agua



Rango de temperaturas: 0 — 90°
Material del cuerpo: Latón.

CÓDIGO	MEDIDA			PRECIO
860510A	16X2 - 16X2	8	48	6,69 €
860512A	18X2 - 18X2	7	42	6,69 €
860515A	20X2 - 20X2	7	42	10,18 €
860530A	25X2,5 (26X3) - 25X2,5 (26X3)	4	24	16,03 €
860535A	32X3 - 32X3	3	18	25,49 €

Te reducida - Compresión Multicapa agua



Rango de temperaturas: 0 — 90°
Material del cuerpo: Latón.

CÓDIGO	MEDIDA			PRECIO
861030A	20X2 - 16X2 - 16X2	7	42	9,51 €
861040A	20X2 - 16X2 - 20X2	7	42	9,82 €
861520A	25X2,5 (26X3) - 16X2 - 25X2,5 (26X3)	4	24	13,71 €
861537A	25X2,5 (26X3) - 20X2 - 25X2,5 (26X3)	4	24	15,96 €

Te H - Compresión Multicapa agua



Rango de temperaturas: 0 — 90°
Material del cuerpo: Latón.

CÓDIGO	MEDIDA			PRECIO
867010A	16X2 - 1/2H - 16X2	10	60	9,72 €
867012A	18X2 - 1/2H - 18X2	7	42	9,72 €
867020A	20X2 - 3/4H - 20X2	7	42	13,87 €



Manguito móvil H - Press Multicapa agua



Rango de temperaturas: 0 — 90°
Material del cuerpo: Latón.

CÓDIGO	MEDIDA			PRECIO
872010A	16X2 - 1/2TL	24	144	3,24 €
872020A	20X2 - 1/2TL	20	120	3,91 €
872025A	20X2 - 3/4TL	16	96	5,01 €
872040A	25X2,5 - 3/4TL	12	72	6,48 €
872045A	25X2,5 - 1TL	8	48	9,37 €
872060A	32X3 - 1 1/4TL	5	30	16,03 €

Manguito fijo H - Press Multicapa agua



Rango de temperaturas: 0 — 90°
Material del cuerpo: Latón.

CÓDIGO	MEDIDA			PRECIO
872210A	16X2 - 1/2H	24	144	2,97 €
872218A	18X2 - 2H	24	144	3,10 €
872215A	20X2 - 1/2H	20	120	3,30 €
872220A	20X2 - 3/4H	16	96	4,57 €
872235A	25X2,5 - 3/4H	12	72	5,95 €
872240A	25X2,5 - 1H	8	48	6,72 €
872255A	32X3 - 1H	8	48	8,09 €
872257A	40X4 - 1 1/4H		30	16,71 €
872260A	50X4,5 - 1 1/2H		30	22,30 €
872265A	63X6 - 2H		10	44,27 €

Manguito M - Press Multicapa agua



Rango de temperaturas: 0 — 90°
Material del cuerpo: Latón.

CÓDIGO	MEDIDA			PRECIO
872410A	16X2 - 1/2M	24	144	2,70 €
872418A	18X2 - 1/2M	24	144	2,82 €
872415A	20X2 - 1/2M	24	144	3,07 €
872420A	20X2 - 3/4M	16	96	3,93 €
872435A	25X2,5 - 3/4M	12	72	5,15 €
872440A	25X2,5 - 1M	12	72	7,50 €
872455A	32X3 - 1M	8	48	8,74 €
872456A	40X4 - 1 1/4M		45	16,31 €
872459A	50X4,5 - 1 1/2M		32	23,46 €
872462A	63X6 - 2M		12	43,85 €

Manguito unión - Press Multicapa agua



Rango de temperaturas: 0 — 90°
Material del cuerpo: Latón.

CÓDIGO	MEDIDA			PRECIO
872610A	16X2 - 16X2	24	144	1,98 €
872618A	18X2 - 18X2	24	144	2,67 €
872615A	20X2 - 20X2	20	120	3,07 €
872625A	25X2,5 - 25X2,5	12	72	5,44 €
872635A	32X3 - 32X3	8	48	8,79 €
872640A	40X4 - 40X4		30	20,75 €
872650A	50X4,5 - 50X4,5		25	26,32 €
872663A	63X6 - 63X6		10	59,40 €



Manguito reducción - Press Multicapa agua



Rango de temperaturas: 0 — 90°
Material del cuerpo: Latón.

CÓDIGO	MEDIDA	📦	📦	PRECIO
872818A	18X2 - 20X2	20	120	2,65 €
872810A	20X2 - 16X2	20	120	2,65 €
872820A	25X2,5 - 16X2	16	96	3,81 €
872825A	25X2,5 - 20X2	12	72	4,23 €
872845A	32X3 - 25X2,5	8	48	7,16 €
872846A	40X4 - 25X2,5		50	17,34 €
872847A	40X4 - 32X3		40	19,23 €
872850A	50X4,5 - 32X3		32	24,95 €
872855A	50X4,5 - 40X4		28	26,68 €
872860A	63X6 - 40X4		14	44,82 €
872865A	63X6 - 50X4,5		10	46,17 €

Codo doble - Press Multicapa agua



Rango de temperaturas: 0 — 90°
Material del cuerpo: Latón.

CÓDIGO	MEDIDA	📦	📦	PRECIO
873010A	16X2 - 16X2	20	120	3,17 €
873018A	18X2 - 18X2	20	120	3,70 €
873015A	20X2 - 20X2	16	96	4,10 €
873025A	25X2,5 - 25X2,5	8	48	7,35 €
873035A	32X3 - 32X3	5	30	12,50 €
873040A	40X4 - 40X4		24	32,60 €
873050A	50X4,5 - 50X4,5		15	50,84 €
873060A	63X6 - 63X6		6	79,89 €

Codo H - Press Multicapa agua



Rango de temperaturas: 0 — 90°
Material del cuerpo: Latón.

CÓDIGO	MEDIDA	📦	📦	PRECIO
873210A	16X2 - 1/2H	20	120	3,04 €
873215A	20X2 - 1/2H	16	96	4,50 €
873220A	20X2 - 3/4H	12	72	5,95 €
873235A	25X2,5 - 3/4H	12	72	7,71 €
873245A	32X3 - 1H	5	30	12,15 €
873246A	40X4 - 1 1/4H		20	23,68 €
873250A	50X4,5 - 1 1/2H		18	34,41 €
873260A	63X6 - 2H		6	59,40 €

Codo M - Press Multicapa agua



Rango de temperaturas: 0 — 90°
Material del cuerpo: Latón.

CÓDIGO	MEDIDA	📦	📦	PRECIO
873410A	16X2 - 1/2M	20	120	3,12 €
873420A	20X2 - 3/4M	16	96	4,75 €

Codo base fijación - Press Multicapa agua



Rango de temperaturas: 0 — 90°
Material del cuerpo: Latón.

CÓDIGO	MEDIDA	📦	📦	PRECIO
873610A	16X2 - 1/2H	12	72	6,13 €
873618A	18X2 - 1/2H	12	72	6,65 €
873615A	20X2 - 1/2H	8	48	6,46 €



Te igual - Press Multicapa agua



Rango de temperaturas: 0 — 90°
Material del cuerpo: Latón.

CÓDIGO	MEDIDA			PRECIO
874010A	16X2 - 16X2	16	96	4,05 €
874018A	18X2 - 18X2	16	96	4,80 €
874015A	20X2 - 20X2	12	72	5,78 €
874025A	25X2,5 - 25X2,5	5	30	10,11 €
874035A	32X3 - 32X3	3	18	16,36 €
874040A	40X4 - 40X4		15	44,46 €
874050A	50X4,5 - 50X4,5		12	63,69 €
874060A	63X6 - 63X6		4	108,77 €

Te reducida - Press Multicapa agua



Rango de temperaturas: 0 — 90°
Material del cuerpo: Latón.

CÓDIGO	MEDIDA			PRECIO
874210A	16X2 - 20X2 - 16X2	12	72	4,96 €
874238A	18X2 - 16X2 - 18X2	12	72	4,96 €
874230A	20X2 - 16X2 - 16X2	12	72	4,64 €
874240A	20X2 - 16X2 - 20X2	12	72	5,05 €
874248A	20X2 - 18X2 - 20X2	12	72	5,17 €
874250A	20X2 - 20X2 - 16X2	12	72	5,21 €
874300A	25X2,5 - 16X2 - 25X2	5	30	7,86 €
874316A	25X2,5 - 20X2 - 20X2	5	30	7,25 €
874326A	25X2,5 - 20X2 - 25X2,5	5	30	8,69 €
874340A	32X3 - 20X2 - 32X3	3	18	16,41 €
874345A	32X3 - 25X2,5 - 32X3	3	18	18,36 €
874342A	32X3 - 25X2,5 - 25X2,5	3	18	16,44 €
874346A	40X4 - 25X2,5 - 40X4		22	29,04 €
874347A	40X4 - 32X3 - 40X4		20	32,60 €
874350A	50X4,5 - 32X3 - 50X4,5		12	43,95 €
874355A	50X4,5 - 40X4 - 50X4,5		12	50,40 €
874356A	63X6 - 50X4,5 - 63X6		6	90,71 €

Te H - Press Multicapa agua



Rango de temperaturas: 0 — 90°
Material del cuerpo: Latón.

CÓDIGO	MEDIDA			PRECIO
874410A	16X2 - 1/2H - 16X2	12	72	5,21 €
874418A	18X2 - 1/2H - 18X2	12	72	6,07 €
874420A	20X2 - 1/2H - 20X2	12	72	6,54 €
874450A	25X2,5 - 3/4H - 25X2,5	5	30	10,64 €
874480A	32X3 - 3/4H - 32X3	3	18	15,10 €
874440A	40X4 - 1 1/4H - 40X4		16	34,23 €
874455A	50X4,5 - 1 1/2H - 50X4,5		12	47,78 €
874460A	63X6 - 2H - 63X6		6	96,40 €

Placa fijación - Multicapa agua



Rango de temperaturas: 0°
Material del cuerpo: Acero.

CÓDIGO		PRECIO
855010	50	4,28 €

**Tuerca 21,8 IZQ - Sil**

CÓDIGO	MEDIDA	TUERCA			PRECIO
04550	21,8 Izq. H - 3/4H	Doble	25	250	2,54 €
04555	21,8 Izq. H - 7/8H	Doble	25	200	3,20 €

Ni

FREE

Rango de temperaturas: 0 — 65°
Material del cuerpo: Latón.

Tuerca 3/4 IZQ - Sil

CÓDIGO	MEDIDA	TUERCA				PRECIO
04551	3/4 Izq. H - 3/4H	Doble		10	200	2,97 €
04554	3/4 Izq. H - 7/8H	Doble	10		150	5,95 €
04552	3/4 Izq. H - 1H	Doble		10	150	5,10 €

Ni

FREE

Rango de temperaturas: 0 — 65°
Material del cuerpo: Latón.

Manguito radiador latón PN16 H-M Roscar - Teide

CÓDIGO	MEDIDA			PRECIO
509001	1/2H - 1/2M	50	100	6,07 €
509002	3/4H - 3/4M	30	60	9,24 €
509003	1H - 1M	20	40	16,03 €

Ni

FREE

Rango de temperaturas: 0 — 110°
Material del cuerpo: Latón.

Codo radiador latón PN16 H-M Roscar - Teide

CÓDIGO	MEDIDA			PRECIO
509011	1/2H - 1/2M	35	70	8,19 €
509012	3/4H - 3/4M	20	40	11,91 €
509013	1H - 1M	10	20	21,99 €

Ni

FREE

Rango de temperaturas: 0 — 110°
Material del cuerpo: Latón.

Manguito cobre abocardado plano 359 GCU Soldar-Tuerca loca - Rácores cobre

Rango de temperaturas: -40 — 60°
Material del cuerpo: Cobre.

CÓDIGO	MEDIDA			PRECIO
P4520FR	10 - 1/2TL	10	500	1,61 €
P4526FR	12 - 3/8TL	10	500	0,86 €
P4529FR	12 - 1/2TL	10	360	1,05 €
P4527FR	14 - 3/8TL	10	500	0,90 €
P4530FR	14 - 1/2TL	10	380	1,00 €
P4535FR	14 - 3/4TL	10	200	1,95 €
P4531FR	15 - 1/2TL	10	380	1,22 €
P4536FR	15 - 3/4TL	10	200	2,09 €
P4532FR	16 - 1/2TL	10	380	1,31 €
P4537FR	16 - 3/4TL	10	200	1,90 €
P4533FR	18 - 1/2TL	10	260	1,53 €
P4538FR	18 - 3/4TL	10	180	2,18 €
P4534FR	22 - 1/2TL	10	160	2,21 €
P4539FR	22 - 3/4TL	10	160	2,49 €
P4542FR	22 - 1TL	10	80	3,07 €
P4540FR	28 - 3/4TL	10	100	3,53 €
P4543FR	28 - 1TL	10	60	3,72 €
P4544	28 - 1 1/4TL	10	60	6,07 €
P4545	35 - 1 1/4TL	10	50	7,07 €
P4546	42 - 1 1/2TL	5	40	9,03 €
P4547	54 - 2TL	4	20	17,44 €

Ni

FREE

**Codo cobre abocardado curvo plano 2 AGCU Soldar-Tuerca loca - Rácores cobre**

Rango de temperaturas: -40 — 60°
Material del cuerpo: Cobre.

CÓDIGO	MEDIDA			PRECIO
P4561FR	12 - 1/2TL	10	300	1,67 €
P4562FR	14 - 1/2TL	10	100	1,76 €
P4563FR	15 - 1/2TL	10	160	1,79 €
P4568FR	15 - 3/4TL	10	150	3,10 €
P4564FR	16 - 1/2TL	10	200	1,76 €
P4569FR	16 - 3/4TL	10	150	2,34 €
P4565FR	18 - 1/2TL	10	100	2,09 €
P4570FR	18 - 3/4TL	10	150	2,80 €
P4571FR	22 - 3/4TL	10	60	2,49 €
P4573FR	22 - 1TL	10	80	5,10 €
P4575FR	28 - 1TL	10	70	6,03 €

Ni
FREE

Manguito doble tuerca exterior - Fitting latón PE

Rango de temperaturas: -10 — 80°
Material del cuerpo: Latón.

CÓDIGO	MEDIDA	TUERCA				PRECIO
46020	20 - 20	Exterior	10	30	60	5,24 €
46025	25 - 25	Exterior	10	20	40	6,90 €
46032	32 - 32	Exterior	5	10	20	10,77 €
46040	40 - 40	Exterior		9	18	17,86 €
46050	50 - 50	Exterior		5	10	25,66 €
46063	63 - 63	Exterior		2	4	42,84 €

Ni
FREE

Manguito tuerca exterior M - Fitting latón PE

Rango de temperaturas: -10 — 80°
Material del cuerpo: Latón.

CÓDIGO	MEDIDA	TUERCA				PRECIO
45020	20 - 1/2M	Exterior	10	50	100	3,16 €
45025	25 - 3/4M	Exterior	10	30	60	4,59 €
45032	32 - 1M	Exterior	5	20	40	7,16 €
45040	40 - 1 1/4M	Exterior		12	24	11,22 €
45050	50 - 1 1/2M	Exterior		6	12	16,08 €
45063	63 - 2M	Exterior		4	8	25,80 €

Ni
FREE



Manguito tuerca exterior H - Fitting latón PE



Rango de temperaturas: -10 — 80°
Material del cuerpo: Latón.

CÓDIGO	MEDIDA	TUERCA				PRECIO
44020	20 - 1/2H	Exterior	10	50	100	3,36 €
44025	25 - 3/4H	Exterior	10	30	60	4,75 €
44032	32 - 1H	Exterior	5	20	40	6,94 €
44040	40 - 1 1/4H	Exterior		12	24	10,84 €
44050	50 - 1 1/2H	Exterior		6	12	16,52 €
44063	63 - 2H	Exterior		4	8	26,68 €



Codo doble tuerca exterior - Fitting latón PE



Rango de temperaturas: -10 — 80°
Material del cuerpo: Latón.

CÓDIGO	MEDIDA	TUERCA				PRECIO
47020	20 - 20	Exterior	5	25	50	5,92 €
47025	25 - 25	Exterior	5	15	30	9,13 €
47032	32 - 32	Exterior	5	10	20	13,40 €
47040	40 - 40	Exterior		6	12	21,13 €
47050	50 - 50	Exterior		3	6	35,40 €
47063	63 - 63	Exterior		2	4	53,32 €



Codo tuerca exterior M - Fitting latón PE



Rango de temperaturas: -10 — 80°
Material del cuerpo: Latón.

CÓDIGO	MEDIDA	TUERCA				PRECIO
48020	20 - 1/2M	Exterior	10	40	80	4,22 €
48025	25 - 3/4M	Exterior	10	20	40	6,07 €
48032	32 - 1M	Exterior	5	10	20	10,67 €
48040	40 - 1 1/4M	Exterior		9	18	15,20 €
48050	50 - 1 1/2M	Exterior		6	12	25,72 €
48063	63 - 2M	Exterior		3	6	38,01 €



Codo tuerca exterior H - Fitting latón PE



Rango de temperaturas: -10 — 80°
Material del cuerpo: Latón.

CÓDIGO	MEDIDA	TUERCA				PRECIO
49020	20 - 1/2H	Exterior	10	40	80	4,10 €
49025	25 - 3/4H	Exterior	10	20	40	5,84 €
49032	32 - 1H	Exterior	5	15	30	9,63 €
49040	40 - 1 1/4H	Exterior		9	18	14,46 €
49050	50 - 1 1/2H	Exterior		6	12	28,62 €
49063	63 - 2H	Exterior		2	4	39,21 €





Codo aplique tuerca exterior H - Fitting latón PE



CÓDIGO	MEDIDA	TUERCA				PRECIO
53020	20 - 1/2H	Exterior	5	25	50	4,31 €
53025	25 - 3/4H	Exterior	5	15	30	6,46 €
53032	32 - 1H	Exterior	5	10	20	10,49 €

Ni
FREE

Rango de temperaturas: -10 — 80°
Material del cuerpo: Latón.

Te igual tuerca exterior - Fitting latón PE



CÓDIGO	MEDIDA	TUERCA				PRECIO
50020	20 - 20 X 20	Exterior	5	15	30	8,18 €
50025	25 - 25 X 25	Exterior	5	10	20	12,64 €
50032	32 - 32 X 32	Exterior	3	6	12	18,59 €
50040	40 - 40 X 40	Exterior		4	8	28,58 €
50050	50 - 50 X 50	Exterior		2	4	46,36 €
50063	63 - 63 X 63	Exterior		1	2	74,59 €

Ni
FREE

Rango de temperaturas: -10 — 80°
Material del cuerpo: Latón.

Te tuerca exterior H - Fitting latón PE



CÓDIGO	MEDIDA	TUERCA				PRECIO
51020	20 - 1/2H X 20	Exterior	5	20	40	6,37 €
51025	25 - 3/4H X 25	Exterior	5	15	30	10,19 €
51032	32 - 1H X 32	Exterior	4	8	16	15,18 €
51040	40 - 1 1/4H X 40	Exterior		4	8	24,38 €
51050	50 - 1 1/2H X 50	Exterior		3	6	38,16 €
51063	63 - 2H X 63	Exterior		1	2	64,95 €

Ni
FREE

Rango de temperaturas: -10 — 80°
Material del cuerpo: Latón.

Te tuerca exterior M - Fitting latón PE



CÓDIGO	MEDIDA	TUERCA				PRECIO
52020	20 - 1/2M X 20	Exterior	5	20	40	5,99 €
52025	25 - 3/4M X 25	Exterior	5	15	30	9,78 €
52032	32 - 1M X 32	Exterior	4	8	16	14,21 €

Ni
FREE

Rango de temperaturas: -10 — 80°
Material del cuerpo: Latón.



Manguito doble tuerca interior - Fitting latón PE



Rango de temperaturas: -10 — 80°
Material del cuerpo: Latón.

CÓDIGO	MEDIDA	TUERCA				PRECIO
62020	20 - 20	Interior	5	25	50	6,65 €
62025	25 - 25	Interior	5	20	40	7,73 €
62032	32 - 32	Interior	5	15	30	10,70 €
62040	40 - 40	Interior		8	16	18,00 €
62050	50 - 50	Interior		5	10	26,21 €
62063	63 - 63	Interior		2	4	46,57 €

Ni
FREE

Manguito largo doble tuerca interior - Fitting latón PE



Rango de temperaturas: -10 — 80°
Material del cuerpo: Latón.

CÓDIGO	MEDIDA	TUERCA				PRECIO
62020L	20 - 20	Interior	5	15	30	8,13 €
62025L	25 - 25	Interior	5	15	30	10,33 €
62032L	32 - 32	Interior	5	10	20	14,88 €
62040L	40 - 40	Interior		6	12	27,79 €
62050L	50 - 50	Interior		3	6	38,67 €
62063L	63 - 63	Interior		2	4	46,98 €

Ni
FREE

Manguito tuerca interior M - Fitting latón PE



Rango de temperaturas: -10 — 80°
Material del cuerpo: Latón.

CÓDIGO	MEDIDA	TUERCA				PRECIO
61020	20 - 1/2M	Interior	10	50	100	3,95 €
61024	20 - 3/4M	Interior	10	50	100	3,67 €
61021	25 - 1/2M	Interior	10	30	60	4,12 €
61025	25 - 3/4M	Interior	10	30	60	4,46 €
61030	25 - 1M	Interior	5	20	40	5,70 €
61028	32 - 3/4M	Interior	5	20	40	6,37 €
61032	32 - 1M	Interior	5	20	40	6,43 €
61034	40 - 1M	Interior		12	24	11,26 €
61040	40 - 1 1/4M	Interior		12	24	11,09 €
61050	50 - 1 1/2M	Interior		8	16	15,46 €
61063	63 - 2M	Interior		4	8	25,41 €

Ni
FREE

Manguito tuerca interior H - Fitting latón PE



Rango de temperaturas: -10 — 80°
Material del cuerpo: Latón.

CÓDIGO	MEDIDA	TUERCA				PRECIO
60020	20 - 1/2H	Interior	10	50	100	4,08 €
60024	20 - 3/4H	Interior	10	30	60	4,40 €
60021	25 - 1/2H	Interior	10	30	60	4,58 €
60025	25 - 3/4H	Interior	10	30	60	5,01 €
60030	25 - 1H	Interior	5	20	40	6,24 €
60026	32 - 3/4H	Interior	5	20	40	6,33 €
60032	32 - 1H	Interior	5	20	40	6,74 €
60040	40 - 1 1/4H	Interior		12	24	12,23 €
60042	50 - 1 1/4H	Interior		8	16	16,87 €
60050	50 - 1 1/2H	Interior		8	16	18,14 €
60060	63 - 1 1/2H	Interior		4	8	25,82 €
60063	63 - 2H	Interior		4	8	26,86 €

Ni
FREE



Manguito tuerca interior Tuerca loca - Fitting latón PE



CÓDIGO	MEDIDA	TUERCA				PRECIO
69020	20 - 1/2TL	Interior	10	40	80	7,55 €
69022	20 - 3/4TL	Interior	10	30	60	8,60 €
69025	25 - 3/4TL	Interior	10	20	40	10,36 €
69032	32 - 1TL	Interior	5	20	40	16,35 €

Rango de temperaturas: -10 — 80°
Material del cuerpo: Latón.

Ni
FREE

Codo doble tuerca interior - Fitting latón PE



CÓDIGO	MEDIDA	TUERCA				PRECIO
63020	20 - 20	Interior	10	30	60	6,90 €
63025	25 - 25	Interior	5	15	30	8,78 €
63032	32 - 32	Interior	5	10	20	12,17 €
63040	40 - 40	Interior		6	12	20,23 €
63050	50 - 50	Interior		3	6	30,30 €
63063	63 - 63	Interior		2	4	51,14 €

Rango de temperaturas: -10 — 80°
Material del cuerpo: Latón.

Ni
FREE

Codo tuerca interior M - Fitting latón PE



CÓDIGO	MEDIDA	TUERCA				PRECIO
64020	20 - 1/2M	Interior	10	30	60	5,62 €
64021	25 - 1/2M	Interior	5	25	50	5,97 €
64025	25 - 3/4M	Interior	5	25	50	6,46 €
64032	32 - 1M	Interior	5	15	30	9,28 €
64040	40 - 1 1/4M	Interior		9	18	16,13 €
64050	50 - 1 1/2M	Interior		6	12	22,93 €
64063	63 - 2M	Interior		3	6	39,04 €

Rango de temperaturas: -10 — 80°
Material del cuerpo: Latón.

Ni
FREE

Codo tuerca interior H - Fitting latón PE



CÓDIGO	MEDIDA	TUERCA				PRECIO
65020	20 - 1/2H	Interior	10	30	60	4,85 €
65021	25 - 1/2H	Interior	5	25	50	5,45 €
65025	25 - 3/4H	Interior	5	25	50	5,94 €
65032	32 - 1H	Interior	5	15	30	9,67 €
65040	40 - 1 1/4H	Interior		9	18	14,94 €
65050	50 - 1 1/2H	Interior		6	12	23,73 €
65063	63 - 2H	Interior		3	6	37,08 €

Rango de temperaturas: -10 — 80°
Material del cuerpo: Latón.

Ni
FREE



Codo tuerca interior Tuerca loca - Fitting latón PE



CÓDIGO	MEDIDA	TUERCA				PRECIO
69120	20 - 1/2TL	Interior	5	25	50	6,23 €
69125	25 - 3/4TL	Interior	10	20	40	8,65 €

Ni
FREE

Rango de temperaturas: -10 — 80°
Material del cuerpo: Latón.

Codo aplique tuerca interior H - Fitting latón PE



CÓDIGO	MEDIDA	TUERCA				PRECIO
68090	20 - 1/2H	Interior	5	25	50	8,83 €
680903	25 - 1/2H	Interior	5	15	30	8,62 €
680901	25 - 3/4H	Interior	5	15	30	9,58 €
680902	32 - 1H	Interior	5	10	20	13,33 €

Ni
FREE

Rango de temperaturas: -10 — 80°
Material del cuerpo: Latón.

Te igual tuerca interior - Fitting latón PE



CÓDIGO	MEDIDA	TUERCA				PRECIO
66020	20 - 20 X 20	Interior	5	15	30	10,11 €
66025	25 - 25 X 25	Interior	5	10	20	12,49 €
66032	32 - 32 X 32	Interior	4	8	16	18,13 €
66040	40 - 40 X 40	Interior		4	8	29,38 €
66050	50 - 50 X 50	Interior		2	4	46,70 €
66063	63 - 63 X 63	Interior		1	2	74,18 €

Ni
FREE

Rango de temperaturas: -10 — 80°
Material del cuerpo: Latón.

Te tuerca interior H - Fitting latón PE



CÓDIGO	MEDIDA	TUERCA				PRECIO
68020	20 - 1/2H X 20	Interior	5	25	50	8,52 €
68021	25 - 1/2H X 25	Interior	5	15	30	9,23 €
68025	25 - 3/4H X 25	Interior	5	15	30	10,39 €
68026	32 - 3/4H X 32	Interior	5	10	20	15,68 €
68032	32 - 1H X 32	Interior	4	8	16	15,27 €
68040	40 - 1 1/4H X 40	Interior		5	10	27,40 €
68050	50 - 1 1/2H X 50	Interior		3	6	34,87 €
68063	63 - 2H X 63	Interior		1	2	61,67 €

Ni
FREE

Rango de temperaturas: -10 — 80°
Material del cuerpo: Latón.

Te tuerca interior M - Fitting latón PE



CÓDIGO	MEDIDA	TUERCA				PRECIO
67020	20 - 1/2M X 20	Interior	5	25	50	7,69 €
67021	25 - 1/2M X 25	Interior	5	15	30	8,09 €
67025	25 - 3/4M X 25	Interior	5	15	30	10,07 €
67032	32 - 1M X 32	Interior	4	8	16	14,95 €

Ni
FREE

Rango de temperaturas: -10 — 80°
Material del cuerpo: Latón.



Refuerzo - Fitting latón PE



Rango de temperaturas: -10 — 80°
Material del cuerpo: Latón.

CÓDIGO	MEDIDA				PRECIO
68115	32,3	10	30	60	4,92 €
68100	15,7	10	100	200	1,80 €
68105	20	10	60	120	2,61 €
68110	25,7	10	50	100	3,57 €
68120	40	10	20	40	7,58 €
68125	51	5	10	20	14,47 €

Ni
FREE

Manguito doble brida - Fitting latón PE



Rango de temperaturas: -10 — 80°
Material del cuerpo: Latón.

CÓDIGO	MEDIDA	TUERCA		PRECIO
68080	75 - 75	Brida	4	102,28 €
68081	90 - 90	Brida	2	183,65 €
68082	110 - 110	Brida	1	333,63 €

Ni
FREE

Manguito brida M - Fitting latón PE



Rango de temperaturas: -10 — 80°
Material del cuerpo: Latón.

CÓDIGO	MEDIDA	TUERCA		PRECIO
68075	75 - 2 1/2M	Brida	4	58,50 €
68076	90 - 3M	Brida	2	97,40 €
68077	110 - 4M	Brida	2	220,25 €

Ni
FREE

Manguito brida H - Fitting latón PE



Rango de temperaturas: -10 — 80°
Material del cuerpo: Latón.

CÓDIGO	MEDIDA	TUERCA		PRECIO
68070	75 - 2 1/2H	Brida	4	61,21 €
68071	90 - 3H	Brida	2	95,39 €

Ni
FREE

Codo doble brida - Fitting latón PE



Rango de temperaturas: -10 — 80°
Material del cuerpo: Latón.

CÓDIGO	MEDIDA	TUERCA		PRECIO
68085	75 - 75	Brida	2	143,25 €
68086	90 - 90	Brida	1	251,73 €
68087	110 - 110	Brida	1	428,95 €

Ni
FREE

Codo brida M - Fitting latón PE



Rango de temperaturas: -10 — 80°
Material del cuerpo: Latón.

CÓDIGO	MEDIDA	TUERCA		PRECIO
68088	75 - 2 1/2M	Brida	2	87,52 €
68089	90 - 3M	Brida	2	204,43 €

Ni
FREE



Codo brida H - Fitting latón PE



CÓDIGO	MEDIDA	TUERCA		PRECIO
68091	75 - 2 1/2H	Brida	2	90,53 €
68092	90 - 3H	Brida	2	188,55 €

Ni
FREE

Rango de temperaturas: -10 — 80°
Material del cuerpo: Latón.

Te tuerca brida - Fitting latón PE



CÓDIGO	MEDIDA	TUERCA		PRECIO
68094	75 - 75 X 75	Brida	1	193,67 €
68095	90 - 90 X 90	Brida	1	275,91 €

Ni
FREE

Rango de temperaturas: -10 — 80°
Material del cuerpo: Latón.

Te tuerca brida H - Fitting latón PE



CÓDIGO	MEDIDA	TUERCA		PRECIO
68097	75 - 2 1/2H X 75	Brida	2	219,88 €
68073	90 - 3H X 90	Brida	1	288,76 €

Ni
FREE

Rango de temperaturas: -10 — 80°
Material del cuerpo: Latón.

Unión latón M-M - Accesorio roscar



CÓDIGO	MEDIDA				PRECIO
834005	3/8M - 3/8M	10	600		0,71 €
834010	1/2M - 1/2M	10	400		1,01 €
834020	3/4M - 3/4M	10	200		1,59 €
834030	1M - 1M	5	140		2,53 €
834040	1 1/4M - 1 1/4M	5	80		4,44 €
834050	1 1/2M - 1 1/2M	5	50		5,72 €
834060	2M - 2M	1	36		9,06 €

Ni
FREE

Rango de temperaturas: -20 — 140°
Material del cuerpo: Latón.

Unión latón H-H - Accesorio roscar



CÓDIGO	MEDIDA				PRECIO
832010	1/2H - 1/2H	10	250		1,90 €
832020	3/4H - 3/4H	10	160		2,69 €
832030	1H - 1H	10	100		3,72 €
832040	1 1/4H - 1 1/4H	5	50		4,75 €
832050	1 1/2H - 1 1/2H	5	40		8,30 €
832060	2H - 2H	1	20		10,72 €

Ni
FREE

Rango de temperaturas: -20 — 140°
Material del cuerpo: Latón.

**Reducción latón M-M - Accesorio roscar**

Rango de temperaturas: -20 — 140°
Material del cuerpo: Latón.

CÓDIGO	MEDIDA			PRECIO
834505	1/2M - 1/4M	10	350	0,93 €
834510	1/2M - 3/8M	10	350	0,97 €
834520	3/4M - 1/2M	10	250	1,58 €
834530	1M - 1/2M	5	160	2,28 €
834535	1M - 3/4M	5	160	2,44 €
834545	1 1/4M - 1M	5	100	4,33 €

Ni
FREE

Reducción latón H-H - Accesorio roscar

Rango de temperaturas: -20 — 140°
Material del cuerpo: Latón.

CÓDIGO	MEDIDA			PRECIO
832505	1/2H - 3/8H	10	280	1,10 €
832510	3/4H - 1/2H	10	250	1,37 €
832520	1H - 1/2H	5	150	2,20 €
832525	1H - 3/4H	5	100	2,36 €

Ni
FREE

Alargadera latón M-H cromo - Accesorio roscar

Rango de temperaturas: -20 — 140°
Material del cuerpo: Latón.

CÓDIGO	MEDIDA			PRECIO
830610	1/2M - 1/2H - L10	10	500	1,43 €
830615	1/2M - 1/2H - L15	10	400	1,86 €
830620	1/2M - 1/2H - L20	10	300	2,08 €
830625	1/2M - 1/2H - L25	10	200	2,54 €
830630	1/2M - 1/2H - L30	10	200	2,69 €
830640	1/2M - 1/2H - L40	10	200	3,39 €
830650	1/2M - 1/2H - L50	10	100	4,40 €
830660	1/2M - 1/2H - L60	10	90	4,91 €

Reducción latón M-H - Accesorio roscar

Rango de temperaturas: -20 — 140°
Material del cuerpo: Latón.

CÓDIGO	MEDIDA				PRECIO
833002	1/2M - 1/4H		10	600	0,83 €
833005	1/2M - 3/8H		10	700	0,66 €
833010	3/4M - 1/2H		10	400	1,09 €
833020	1M - 1/2H		5	180	2,20 €
833030	1M - 3/4H		5	140	1,77 €
833040	1 1/4M - 3/4H		5	80	3,67 €
833045	1 1/4M - 1H		5	120	3,30 €
833050	1 1/2M - 1H		5	60	5,30 €
833055	1 1/2M - 1 1/4H		5	100	3,04 €
833065	2M - 1 1/4H	1		50	8,76 €

Ni
FREE

Reducción Marsella latón - Accesorio roscar

Rango de temperaturas: -20 — 140°
Material del cuerpo: Latón.

CÓDIGO	MEDIDA			PRECIO
833510	1/2H - 3/8M	10	260	1,11 €
833525	3/4H - 1/2M	10	200	1,99 €
833530	1H - 1/2M	10	180	2,39 €
833535	1H - 3/4M	10	180	2,49 €
833545	1 1/4H - 1M	5	80	5,78 €

Ni
FREE

**Codo latón H-H - Accesorio roscar**

Rango de temperaturas: -20 — 140°
Material del cuerpo: Latón.

CÓDIGO	MEDIDA				PRECIO
835010	1/2H - 1/2H		10	160	2,32 €
835020	3/4H - 3/4H		10	100	3,90 €
835030	1H - 1H		5	60	5,16 €
835040	1 1/4H - 1 1/4H		5	30	9,08 €
835050	1 1/2H - 1 1/2H		5	25	12,38 €
835060	2H - 2H	1		12	19,67 €

Ni
FREE

Codo latón M-H - Accesorio roscar

Rango de temperaturas: -20 — 140°
Material del cuerpo: Latón.

CÓDIGO	MEDIDA				PRECIO
836010	1/2M - 1/2H		10	160	2,15 €
836020	3/4M - 3/4H		10	120	3,23 €
836030	1M - 1H		10	60	5,04 €
836040	1 1/4M - 1 1/4H		10	40	8,22 €
836050	1 1/2M - 1 1/2H		10	25	11,52 €
836060	2M - 2H	1		14	18,09 €

Ni
FREE

Te latón H-H-H - Accesorio roscar

Rango de temperaturas: -20 — 140°
Material del cuerpo: Latón.

CÓDIGO	MEDIDA				PRECIO
830505	3/8H - 3/8H X 3/8H		10	160	1,87 €
830510	1/2H - 1/2H X 1/2H		10	140	2,65 €
830520	3/4H - 3/4H X 3/4H		10	80	3,91 €
830530	1H - 1H X 1H		5	50	6,23 €
830540	1 1/4H - 1 1/4H X 1 1/4H		5	25	9,73 €
830550	1 1/2H - 1 1/2H X 1 1/2H		5	20	14,01 €
830560	2H - 2H X 2H	1		10	22,56 €

Ni
FREE

Tapón latón M - Accesorio roscar

Rango de temperaturas: -20 — 140°
Material del cuerpo: Latón.

CÓDIGO	MEDIDA				PRECIO
830205	3/8M		10	600	0,77 €
830210	1/2M		10	400	1,04 €
830220	3/4M		10	300	1,34 €
830230	1M		5	160	2,20 €
830240	1 1/4M		5	120	3,67 €
830250	1 1/2M		5	90	4,57 €
830260	2M	1		40	7,45 €

Ni
FREE

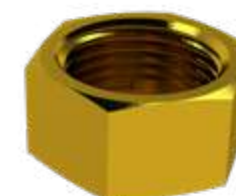
Tapón latón H - Accesorio roscar

Rango de temperaturas: -20 — 140°
Material del cuerpo: Latón.

CÓDIGO	MEDIDA				PRECIO
830005	3/8H		10	600	0,76 €
830010	1/2H		10	400	1,00 €
830020	3/4H		10	300	1,14 €
830030	1H		5	160	1,92 €
830040	1 1/4H		5	100	3,14 €
830050	1 1/2H		5	80	4,17 €
830060	2H	1		56	6,38 €

Ni
FREE



ACCESORIOS

Kit ducha higiénica	142
Purgadores	143
Adaptadores	143
Accesorios grifos	144
Prolongador	145
Abrazaderas	145
Juntas	146
Rollos de teflón	147



Kit ducha higiénica sin válvula



Rango de temperaturas: 0 — 95°
Material del cuerpo: Latón.

CÓDIGO			PRECIO
WP013		6	32,93 €

CÓDIGO	ARTÍCULO	MEDIDA	UNIDADES
WP013		Aplique cromado	1
WP013		Flexible Gris PVC 120cm	1
WP013		Ducheta cromada ABS	1

Kit ducha higiénica + válvula Twin doble salida



Rango de temperaturas: 0 — 95°
Material del cuerpo: Latón.

CÓDIGO	MEDIDA		PRECIO
WP014	1/2M - 3/8M X 3/8M + adaptador 1/2M	7	59,98 €

CÓDIGO	ARTÍCULO	MEDIDA	UNIDADES
WP014	SECQ4103MF	1/2M - 3/8M X 3/8M	1
WP014	ACO199010	Aplique cromado	1
WP014	ACO199020	Flexible Gris PVC 120cm	1
WP014	ACO199030	Ducheta cromada ABS	1



Kit ducha higiénica + válvula de regulación



Rango de temperaturas: 0 — 95°
Material del cuerpo: Latón.

CÓDIGO	MEDIDA		PRECIO
WP010	1/2M - 1/2M	6	44,26 €

CÓDIGO	ARTÍCULO	MEDIDA	UNIDADES
WP010	SEZ091216	1/2M - 1/2M	1
WP010	ACO199010	Aplique cromado	1
WP010	ACO199020	Flexible Gris PVC 120cm	1
WP010	ACO199030	Ducheta cromada ABS	1

Te purga - Sil



Rango de temperaturas: 0 — 65°
Material del cuerpo: Latón.

CÓDIGO	MEDIDA	TUERCA			PRECIO
03845	21,8 Izq. H - 3/4M X 21,8 Izq. M Ciega		25	50	9,12 €



Adaptadores

Adaptador para válvula Combi - Accesorios



Rango de temperaturas: 0°
Material del cuerpo: Latón.

CÓDIGO	MEDIDA					PRECIO
COMBI88	3/8H - 1/2M		10		400	1,98 €
COMBI89	3/8H - 3/4M		10		400	2,44 €
COMBI87U	1/2H - 3/4M	1		20	120	2,97 €



Boquilla enchufe rápido ABS - Accesorios



CÓDIGO	MEDIDA			PRECIO
08408	3/4H - 15	10	250	0,99 €

Ni
FREE

Rango de temperaturas: 0 — 90°
Material del cuerpo: Plástico.

Boquilla enchufe rápido latón - Accesorios



CÓDIGO	MEDIDA			PRECIO
08407	3/4H - 15	10	250	4,23 €

Rango de temperaturas: 0 — 90°
Material del cuerpo: Latón.

Prolongador - Accesorios



CÓDIGO	MEDIDA			PRECIO
T8225	1/2 a 1	25	1000	3,64 €

Rango de temperaturas: 0°
Material del cuerpo: Latón.

Abrazaderas

Abrazadera tubo - Accesorios



CÓDIGO	MEDIDA			PRECIO
04802	10	5	500	1,38 €
04803	12	5	500	1,38 €

Rango de temperaturas: 0°
Material del cuerpo: Acero.

Abrazadera para manguera



CÓDIGO	MEDIDA			PRECIO
04901	14 X 16	100	1000	0,77 €
04902	16 X 18	100	1000	0,77 €

Material del cuerpo: Acero.



Junta plana para racor abocardado - Accesorios



CÓDIGO	MEDIDA			PRECIO
04700	1/2	100	10000	0,17 €
04725	M16X150	100	10000	0,17 €
04710	M18X150	100	10000	0,17 €
04726	M20X150	100	10000	0,17 €

Rango de temperaturas: -40 — 60°
Material del cuerpo: NBR.

Junta plana para racor plano - Accesorios



CÓDIGO	MEDIDA			PRECIO
04699	3/8	100	3000	0,17 €
04701	1/2	100	5000	0,17 €
04702	3/4	100	5000	0,37 €
04708	7/8	100	5000	0,46 €
04703	1	100	3000	0,48 €
04704	1 1/4	100	1500	0,54 €
04705	1 1/2	100	1500	0,76 €
04706	2	100	1000	1,00 €
04707	2 1/2	100	500	1,21 €

Rango de temperaturas: -40 — 60°
Material del cuerpo: NBR.

Rollo teflón - Accesorios



CÓDIGO	MEDIDA			PRECIO
05301	12X0,075	200	800	0,62 €
05302	19X0,075	250	1000	0,72 €
05312	19X0,10	250	1000	2,32 €
05303	25X0,075	200	800	1,55 €

Rango de temperaturas: 0°
Material del cuerpo: Teflon.



VÁLVULAS

Válvulas de esfera	150
Válvulas para contador	153
Válvulas de aparato	155
Sistemas de seguridad	157





Válvula esfera color latón PN5 H-H Roscar Palanca funda amarilla - Miño



Rango de temperaturas: -40 — 60°
Material del cuerpo: Latón.

CÓDIGO	MEDIDA			PRECIO
M1100	1/4H - 1/4H	25	50	11,26 €
M1101	3/8H - 3/8H	25	50	11,26 €
M1102	1/2H - 1/2H	25	50	11,85 €
M1103	3/4H - 3/4H	20	40	17,10 €
M1104	1H - 1H	10	20	25,67 €
M1105	1 1/4H - 1 1/4H	6	12	41,05 €
M1106	1 1/2H - 1 1/2H	4	8	61,21 €
M1107	2H - 2H	2	4	100,35 €
M1108	2 1/2H - 2 1/2H	2	4	176,23 €

Ni
FREE

Válvula esfera cromo PN5 H-H Roscar Palanca funda amarilla - Miño

43 países confían en los productos de gas de Arco.



Rango de temperaturas: -40 — 60°
Material del cuerpo: Latón.

CÓDIGO	MEDIDA			PRECIO
P0102	1/2H - 1/2H	25	50	11,85 €
P0103	3/4H - 3/4H	20	40	17,10 €
P0104	1H - 1H	10	20	25,67 €
P0105	1 1/4H - 1 1/4H	6	12	41,05 €
P0106	1 1/2H - 1 1/2H	4	8	61,21 €
P0107	2H - 2H	2	4	100,35 €
P0108	2 1/2H - 2 1/2H	2	4	176,23 €

Válvula esfera cromo PN5 M-H Roscar Palanca funda amarilla - Miño



Rango de temperaturas: -40 — 60°
Material del cuerpo: Latón.

CÓDIGO	MEDIDA			PRECIO
M1131CR	1M - 1H	10	20	33,24 €

Válvula esfera cromo PN5 M-H Roscar Mariposa amarilla - Miño



Rango de temperaturas: -40 — 60°
Material del cuerpo: Latón.

CÓDIGO	MEDIDA			PRECIO
M1130CR	3/4M - 3/4H	20	40	22,25 €
M1132CR	1M - 1H	10	20	36,13 €

Válvula esfera recta PN5 M-M Roscar Palanca funda amarilla - Ter



Rango de temperaturas: -40 — 60°
Material del cuerpo: Latón.

CÓDIGO	MEDIDA			PRECIO
00516	1/2M - 1/2M	25	50	12,67 €
00501	3/4M - 3/4M	20	40	14,20 €
00503	1M - 1M	15	30	20,40 €
00505	1 1/4M - 1 1/4M	8	16	35,27 €
00507	1 1/2M - 1 1/2M	4	8	55,33 €
00508	2M - 2M	2	4	123,39 €
00509	2 1/2M - 2 1/2M	2	4	229,67 €

Ni
FREE



Válvula esfera recta PN5 M-M Roscar Mariposa - Ter



CÓDIGO	MEDIDA			PRECIO
00517	1/2M - 1/2M	25	50	12,99 €
00502	3/4M - 3/4M	20	40	14,52 €
00504	1M - 1M	15	30	20,79 €
00506	1 1/4M - 1 1/4M	8	16	36,33 €

Rango de temperaturas: -40 — 60°
Material del cuerpo: Latón.



Válvula esfera recta PN5 M-H Roscar Mariposa - Ter



CÓDIGO	MEDIDA			PRECIO
00580	1/2M - 1/2H	25	50	17,05 €
00581	3/4M - 3/4H	20	40	19,22 €

Rango de temperaturas: -40 — 60°
Material del cuerpo: Latón.



Válvula esfera recta con patas PN5 M-M Roscar Palanca funda amarilla - Ter



CÓDIGO	MEDIDA		PRECIO
00605R	3/4M - 3/4M X Soldar 22	30	27,69 €

Rango de temperaturas: -40 — 60°
Material del cuerpo: Latón.



Válvula esfera recta con patas PN5 M-M Roscar Mariposa - Ter



CÓDIGO	MEDIDA			PRECIO
00603	1/2M - 1/2M	25	50	20,25 €
00600	3/4M - 3/4M	20	40	20,97 €
00603R	Soldar 16 X 1/2M - 1/2M X Soldar 16		40	22,49 €
00616	M20X150 - M20X150	25	50	24,28 €

Rango de temperaturas: -40 — 60°
Material del cuerpo: Latón.



Válvula esfera recta colector duplo con patas PN5 Roscar Mariposa - Ter



CÓDIGO	MEDIDA			PRECIO
00615	M20X150 - M20X150	8	16	41,53 €

Rango de temperaturas: -40 — 60°
Material del cuerpo: Latón.



Válvulas para contador

Válvula esfera recta contador PN5 M-Tuerca loca Palanca funda amarilla - Ter



CÓDIGO	MEDIDA			PRECIO
00510	7/8M - 7/8TL	15	30	23,21 €

Rango de temperaturas: -40 — 60°
Material del cuerpo: Latón.





Válvula esfera recta contador PN5 M-Tuerca loca Mariposa - Ter



Rango de temperaturas: -40 — 60°
Material del cuerpo: Latón.

CÓDIGO	MEDIDA			PRECIO
PT001	1/2M - 1 1/4TL	25	50	26,59 €
00596	3/4M - 3/4TL	20	40	21,17 €
PT002	3/4M - 1 1/4TL	15	30	27,75 €
00511	7/8M - 7/8TL	15	30	23,68 €
00598	1M - 1TL	15	30	36,64 €
00515	1 1/4M - 1 1/4TL	8	16	50,03 €



Válvula escuadra contador PN5 M-Tuerca loca Palanca funda amarilla - Ter



Rango de temperaturas: -40 — 60°
Material del cuerpo: Latón.

CÓDIGO	MEDIDA			PRECIO
00513	7/8M - 7/8TL	15	30	23,21 €



Válvula escuadra contador PN5 M-Tuerca loca Mariposa - Ter



Rango de temperaturas: -40 — 60°
Material del cuerpo: Latón.

CÓDIGO	MEDIDA			PRECIO
00497	3/4M - 3/4TL	20	40	21,63 €
00514	7/8M - 7/8TL	15	30	23,61 €
00536	1 1/4M - 1 1/4TL	8	16	54,59 €



Válvula esfera PN5 M-M Roscar - V-82

Mando con bloqueo de seguridad.



Rango de temperaturas: -40 — 60°
Material del cuerpo: Latón.

CÓDIGO	MEDIDA		PRECIO
00907	1/2M - 1/2M	45	11,92 €
00908	M20X150 - M20X150	45	11,92 €

Válvula esfera con limitador de caudal PN5 M-M Roscar - V-82



Rango de temperaturas: -40 — 60°
Material del cuerpo: Latón.

CÓDIGO	MEDIDA		PRECIO
00907LP	1/2M - 1/2M	45	26,72 €

Válvula esfera Hermeto PN5 Compresión-Compresión - V-82



Rango de temperaturas: -40 — 60°
Material del cuerpo: Latón.

CÓDIGO	MEDIDA	TUERCA		PRECIO
00902	10 - 10	M16 X 150	45	13,41 €
00903	12 - 12	M18 X 150	45	17,33 €



Válvula esfera PN5 M20X150 Roscar Mando amarillo - V-82



CÓDIGO	MEDIDA		PRECIO
00922	M20X150 - M20X150	45	13,03 €

Rango de temperaturas: -40 — 60°
Material del cuerpo: Latón.

Válvula esfera PN5 Soldar Mando amarillo - V-82



CÓDIGO	MEDIDA		PRECIO
00912R	Soldar 12 X M20X150 - M20X150 X Soldar 12	66	18,03 €



Rango de temperaturas: -40 — 60°
Material del cuerpo: Latón.

Válvula esfera PN5 Soldar - V-82



CÓDIGO	MEDIDA	TUERCA		PRECIO
00905	10 - 10	M16 X 150	45	14,46 €
M0905	10 - 10	M18 X 150	45	18,13 €
00911	12 - 12	M18 X 150	45	18,56 €

Rango de temperaturas: -40 — 60°
Material del cuerpo: Latón.

Válvula esfera PN5 M-M Roscar - V-83



CÓDIGO	MEDIDA	TUERCA		PRECIO
00601	3/4M - 3/4M		28	17,96 €
00610	3/4M - 3/4M	Con Autobloqueo	28	20,29 €

Rango de temperaturas: -40 — 60°
Material del cuerpo: Latón.

Sistemas de seguridad

Limitador caudal - Accesorios gas



CÓDIGO	MEDIDA			PRECIO
LP0005	1/2H - 1/2M	10	230	15,49 €

Rango de temperaturas: -40 — 60°
Material del cuerpo: Latón.



TUBO & RACORES

Tubo	160
Press PEX y MLY	161
Hermeto/compresión	167
Roscar/soldar	171





Tubo PE-Al-PERT para exteriores en rollo (negro) - Multicapa gas

Sistema multicapa gas certificado AENOR.



CÓDIGO	MEDIDA		PRECIO
841410	16X2 - 100M	100	2,25 €
841420	20X2 - 100M	100	2,86 €
841425	25X2,5 - 50M	50	4,50 €
841430	32X3 - 50M	50	6,97 €

Rango de temperaturas: -20 — 60°
Material del cuerpo: Pe-Al-Pert.



Tubo PE-Al-PERT para exteriores en barra (negro) - Multicapa gas

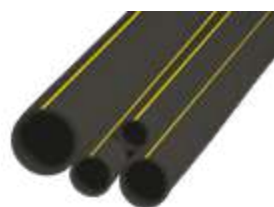

CÓDIGO	MEDIDA		PRECIO
841413	16X2 - 5M	75	2,60 €
841423	20X2 - 5M	50	3,42 €
841428	25X2,5 - 5M	25	5,75 €
841433	32X3 - 5M	20	8,58 €

Rango de temperaturas: -20 — 60°
Material del cuerpo: Pe-Al-Pert.



Tubo PE-Al-PERT para interiores en rollo (amarillo) - Multicapa gas



CÓDIGO	MEDIDA		PRECIO
841210	16X2 - 100M	100	2,25 €
841220	20X2 - 100M	100	2,86 €
841225	25X2,5 - 50M	50	4,49 €
841230	32X3 - 50M	50	6,96 €

Rango de temperaturas: -20 — 60°
Material del cuerpo: Pe-Al-Pert.



Tubo PE-Al-PERT para interiores en barra (amarillo) - Multicapa gas



CÓDIGO	MEDIDA		PRECIO
841213	16X2 - 5M	75	2,60 €
841223	20X2 - 5M	50	3,42 €
841228	25X2,5 - 5M	25	5,72 €
841233	32X3 - 5M	20	8,58 €

Rango de temperaturas: -20 — 60°
Material del cuerpo: Pe-Al-Pert.



Press PEX y MLY

Manguito móvil H precintable - Multicapa gas



Rango de temperaturas: -20 — 60°
Material del cuerpo: Latón.

CÓDIGO	MEDIDA	TUERCA			PRECIO
892110	16X2 - 1/2H	Con Precinto	24	144	4,78 €
892115	16X2 - 3/4H	Con Precinto	12	72	7,72 €
892112	16X2 - M20X150	Con Precinto	21	126	5,29 €
892120	20X2 - 3/4H	Con Precinto	12	72	7,72 €
892122	20X2 - 7/8H	Con Precinto	10	60	9,08 €
892135	25X2,5 - 3/4H	Con Precinto	12	72	9,21 €
892136	25X2,5 - 7/8H	Con Precinto	10	60	11,04 €
892155	32X3 - 1H	Con Precinto	8	48	21,26 €

Manguito móvil H precintable con toma de presión débil calibre - Multicapa gas



Rango de temperaturas: -20 — 60°
Material del cuerpo: Latón.

CÓDIGO	MEDIDA	TUERCA			PRECIO
894616	16X2 - 3/4H	Con Precinto	12	72	10,47 €
894621	20X2 - 3/4H	Con Precinto	12	72	11,00 €
894622	20X2 - 7/8H	Con Precinto	10	60	11,00 €
894646	25X2,5 - 7/8H	Con Precinto	10	60	15,83 €



Manguito móvil H precintable con toma Peterson - Multicapa gas



CÓDIGO	MEDIDA	TUERCA			PRECIO
894623	20X2 - 7/8H	Con Precinto	10	60	15,42 €
894624	25X2,5 - 7/8H	Con Precinto	10	60	22,29 €

Rango de temperaturas: -20 — 60°
Material del cuerpo: Latón.

Manguito fijo H - Multicapa gas



CÓDIGO	MEDIDA			PRECIO
892210	16X2 - 1/2H	24	144	4,51 €
892215	20X2 - 1/2H	20	120	5,10 €
892220	20X2 - 3/4H	16	96	6,98 €
892235	25X2,5 - 3/4H	12	72	9,21 €
892240	25X2,5 - 1H	8	48	9,93 €
892255	32X3 - 1H	8	48	12,48 €

Rango de temperaturas: -20 — 60°
Material del cuerpo: Latón.

Manguito fijo M - Multicapa gas



CÓDIGO	MEDIDA			PRECIO
892410	16X2 - 1/2M	24	144	4,19 €
892415	20X2 - 1/2M	24	144	4,74 €
892420	20X2 - 3/4M	16	96	6,08 €
892435	25X2,5 - 3/4M	12	72	8,01 €
892440	25X2,5 - 1M	12	72	11,52 €
892455	32X3 - 1M	8	48	13,45 €

Rango de temperaturas: -20 — 60°
Material del cuerpo: Latón.

Codo móvil H - Multicapa gas



CÓDIGO	MEDIDA	TUERCA			PRECIO
893310	16X2 - 1/2H	Con Precinto	24	144	6,08 €
893315	16X2 - 3/4H	Con Precinto	24	144	7,60 €

Rango de temperaturas: -20 — 60°
Material del cuerpo: Latón.

Codo base fijación - Multicapa gas



CÓDIGO	MEDIDA			PRECIO
893610	16X2 - 1/2H	12	72	9,37 €
893615	20X2 - 1/2H	8	48	10,04 €

Rango de temperaturas: -20 — 60°
Material del cuerpo: Latón.

Codo H - Multicapa gas



CÓDIGO	MEDIDA			PRECIO
893210	16X2 - 1/2H	20	120	6,08 €
893215	20X2 - 1/2H	16	96	6,93 €
893220	20X2 - 3/4H	12	72	9,13 €
893235	25X2,5 - 3/4H	12	72	11,77 €
893240	25X2,5 - 1H	12	72	12,69 €
893245	32X3 - 1H	5	30	18,01 €

Rango de temperaturas: -20 — 60°
Material del cuerpo: Latón.



Codo M - Multicapa gas



CÓDIGO	MEDIDA			PRECIO
893410	16X2 - 1/2M	20	120	4,84 €
893420	20X2 - 1/2M	20	120	6,05 €
893421	20X2 - 3/4M	16	96	7,29 €
893425	25X2,5 - 3/4M	16	96	15,66 €

Rango de temperaturas: -20 — 60°
Material del cuerpo: Latón.

Codo doble - Multicapa gas



CÓDIGO	MEDIDA			PRECIO
893010	16X2 - 16X2	20	120	4,94 €
893015	20X2 - 20X2	16	96	6,40 €
893025	25X2,5 - 25X2,5	8	48	11,47 €
893035	32X3 - 32X3	5	30	19,40 €

Rango de temperaturas: -20 — 60°
Material del cuerpo: Latón.

Manguito unión - Multicapa gas



CÓDIGO	MEDIDA			PRECIO
892610	16X2 - 16X2	24	144	3,16 €
892615	20X2 - 20X2	20	120	4,84 €
892625	25X2,5 - 25X2,5	12	72	8,47 €
892635	32X3 - 32X3	8	48	13,81 €

Rango de temperaturas: -20 — 60°
Material del cuerpo: Latón.

Manguito reducido - Multicapa gas



CÓDIGO	MEDIDA			PRECIO
892810	20X2 - 16X2	20	120	4,24 €
892820	25X2,5 - 16X2	16	96	5,84 €
892825	25X2,5 - 20X2	12	72	6,69 €
892830	32X3 - 16X2	10	60	8,43 €
892840	32X3 - 20X2	10	60	9,99 €
892845	32X3 - 25X2,5	8	48	11,27 €

Rango de temperaturas: -20 — 60°
Material del cuerpo: Latón.

Te igual - Multicapa gas



CÓDIGO	MEDIDA			PRECIO
894010	16X2 - 16X2 - 16X2	16	96	6,40 €
894015	20X2 - 20X2 - 20X2	12	72	9,03 €
894025	25X2,5 - 25X2,5 - 25X2,5	5	30	15,87 €
894035	32X3 - 32X3 - 32X3	3	18	25,56 €

Rango de temperaturas: -20 — 60°
Material del cuerpo: Latón.

Te reducida - Multicapa gas



CÓDIGO	MEDIDA			PRECIO
894230	20X2 - 16X2 - 16X2	12	72	7,29 €
894240	20X2 - 16X2 - 20X2	12	72	7,87 €
894250	20X2 - 20X2 - 16X2	12	72	8,19 €
894300	25X2,5 - 16X2 - 25X2,5	5	30	12,67 €
894316	25X2,5 - 20X2 - 20X2	5	30	11,40 €
894326	25X2,5 - 20X2 - 25X2,5	5	30	13,68 €
894330	32X3 - 25X2,5 - 32X3	3	18	20,88 €
894329	32X3 - 25X2,5 - 25X2,5	3	18	19,28 €

Rango de temperaturas: -20 — 60°
Material del cuerpo: Latón.



Te H - Multicapa gas



Rango de temperaturas: -20 — 60°
Material del cuerpo: Latón.

CÓDIGO	MEDIDA			PRECIO
894410	16X2 - 1/2H - 16X2	12	72	7,78 €
894420	20X2 - 1/2H - 20X2	12	72	9,74 €
894425	20X2 - 3/4H - 20X2	10	60	10,84 €
894450	25X2,5 - 3/4H - 25X2,5	5	30	15,92 €
894455	25X2,5 - 1H - 25X2,5	5	30	23,37 €
894485	32X3 - 1H - 32X3	3	18	25,27 €

Manguito Hermeto Compresión - Accesorios gas



Rango de temperaturas: -40 — 60°
Material del cuerpo: Latón.

CÓDIGO	MEDIDA	TUERCA			PRECIO
02604	10 - 10	Acero Cromada	25	400	4,56 €
02606	12 - 12	Acero Cromada	25	300	5,31 €

Manguito Hermeto reducido Compresión - Accesorios gas



Rango de temperaturas: -40 — 60°
Material del cuerpo: Latón.

CÓDIGO	MEDIDA	TUERCA			PRECIO
02610	10 - 12	Acero Cromada	25	400	5,31 €

Manguito reducción Hermeto Compresión - Accesorios gas



Rango de temperaturas: -40 — 60°
Material del cuerpo: Latón.

CÓDIGO	MEDIDA	TUERCA			PRECIO
03204	10 - 1/2H	Acero Cromada	25	300	4,94 €
03210	10 - 3/4H	Acero Cromada	25	300	6,00 €
03206	12 - 1/2H	Acero Cromada	25	300	5,26 €



Te Hermeto Compresión - Accesorios gas



CÓDIGO	MEDIDA	TUERCA			PRECIO
03004	10 - 10 X 10	Acero Cromada	25	150	8,14 €

Rango de temperaturas: -40 — 60°
Material del cuerpo: Latón.

Codo Hermeto Compresión - Accesorios gas



CÓDIGO	MEDIDA	TUERCA			PRECIO
03104	10 - 10	Acero Cromada	25	300	6,97 €
03106	12 - 12	Acero Cromada	25	300	7,55 €

Rango de temperaturas: -40 — 60°
Material del cuerpo: Latón.

Boquilla Hermeto Compresión - Accesorios gas



CÓDIGO	MEDIDA	TUERCA			PRECIO
C2704	10 - ø Int. 6	Acero Cromada	25	500	3,23 €
02704	10 - ø Int. 8	Acero Cromada	25	400	3,23 €
02706	12 - ø Int. 8	Acero Cromada	25	400	3,75 €

Rango de temperaturas: -40 — 60°
Material del cuerpo: Latón.

Bicono Hermeto Compresión - Accesorios gas



CÓDIGO	MEDIDA			PRECIO
03402	10	100	5000	0,50 €
03403	12	100	2000	0,54 €

Ni
FREE

Rango de temperaturas: 0°
Material del cuerpo: Latón.

Tuerca Hermeto Cromo - Accesorios gas



CÓDIGO	MEDIDA			PRECIO
03304	M16X150	100	1000	1,21 €

Rango de temperaturas: 0°
Material del cuerpo: Acero.

Derivación T - Accesorios gas



CÓDIGO	MEDIDA			PRECIO
03505	10 - 10 X 10	25	400	5,31 €

Ni
FREE

Rango de temperaturas: -40 — 60°
Material del cuerpo: Latón.



Derivación Y - Accesorios gas



CÓDIGO	MEDIDA			PRECIO
03507	10 - 10 X 10	25	300	3,93 €

Ni
FREE

Rango de temperaturas: -40 — 60°
Material del cuerpo: Zamak.

Te Derivación Hermeto Compresión - Boquilla - Accesorios gas



CÓDIGO	MEDIDA	TUERCA			PRECIO
03504	10 - 10 X 10	Acero Cromada	25	150	9,31 €

Rango de temperaturas: -40 — 60°
Material del cuerpo: Latón.

Roscar/soldar

Codo cobre abocardado curvo con reborde y precinto Soldar-Tuerca loca - Rácores cobre



CÓDIGO	MEDIDA	TUERCA			PRECIO
04471	15 - 1/2TL	Con Precinto	25	250	2,21 €
04473	18 - 3/4TL	Con Precinto	25	150	3,94 €
04474	22 - 3/4TL	Con Precinto	25	100	4,14 €

Ni
FREE

Rango de temperaturas: -40 — 60°
Material del cuerpo: Cobre.

Manguito cobre abocardado 359 GCU Soldar-Tuerca loca - Rácores cobre



Rango de temperaturas: -40 — 60°
Material del cuerpo: Cobre.

CÓDIGO	MEDIDA			PRECIO
04526	12 - 3/8TL	25	500	1,43 €
04529	12 - 1/2TL	25	250	1,24 €
V4529	12 - M20X150 TL	25	300	1,64 €
04531	15 - 1/2TL	25	300	1,22 €
04536	15 - 3/4TL	25	150	2,07 €
V4531	15 - M20X150 TL	25	250	1,61 €
04533	18 - 1/2TL	25	250	1,48 €
04538	18 - 3/4TL	25	150	1,86 €
04534	22 - 1/2TL	25	150	2,36 €
04539	22 - 3/4TL	25	150	1,79 €
04542	22 - 1TL	25	50	3,17 €
04543	28 - 1TL	25	50	4,14 €
04544	28 - 1 1/4TL	10	60	6,97 €
04545	35 - 1 1/4TL	10	50	6,82 €

Ni
FREE

Codo cobre abocardado curvo con reborde 2 AGCU Soldar-Tuerca loca - Rácores cobre



Rango de temperaturas: -40 — 60°
Material del cuerpo: Cobre.

CÓDIGO	MEDIDA			PRECIO
04563	15 - 1/2TL	25	200	2,26 €
04565	18 - 1/2TL	25	200	2,60 €
04570	18 - 3/4TL	25	150	3,43 €
04571	22 - 3/4TL	25	100	3,80 €

Ni
FREE

**Manguito cobre abocardado con reborde y precinto Soldar-Tuerca loca - Rácores cobre**

Rango de temperaturas: -40 — 60°
Material del cuerpo: Cobre.

CÓDIGO	MEDIDA	TUERCA			PRECIO
04448	12 - 1/2TL	Con Precinto	25	300	1,72 €
04450	15 - 1/2TL	Con Precinto	25	250	1,47 €
04460	18 - 1/2TL	Con Precinto	25	300	1,75 €
04462	18 - 3/4TL	Con Precinto	25	200	2,14 €
04452	22 - 3/4TL	Con Precinto	25	150	2,28 €
04453	22 - 7/8TL	Con Precinto	25	150	3,07 €
04458	22 - 1TL	Con Precinto	25	150	3,94 €
04454	28 - 1TL	Con Precinto	25	100	3,95 €
04455	35 - 1 1/4TL	Con Precinto	10	50	8,27 €

Ni
FREE

Codo cobre abocardado curvo plano 2 AGCU Soldar-Tuerca loca - Rácores cobre

Rango de temperaturas: -40 — 60°
Material del cuerpo: Cobre.

CÓDIGO	MEDIDA			PRECIO
P4561FR	12 - 1/2TL	10	300	1,67 €
P4562FR	14 - 1/2TL	10	100	1,76 €
P4563FR	15 - 1/2TL	10	160	1,79 €
P4568FR	15 - 3/4TL	10	150	3,10 €
P4564FR	16 - 1/2TL	10	200	1,76 €
P4569FR	16 - 3/4TL	10	150	2,34 €
P4565FR	18 - 1/2TL	10	100	2,09 €
P4570FR	18 - 3/4TL	10	150	2,80 €
P4571FR	22 - 3/4TL	10	60	2,49 €
P4573FR	22 - 1TL	10	80	5,10 €
P4575FR	28 - 1TL	10	70	6,03 €

Ni
FREE

Manguito cobre abocardado plano 359 GCU Soldar-Tuerca loca - Rácores cobre

Rango de temperaturas: -40 — 60°
Material del cuerpo: Cobre.

CÓDIGO	MEDIDA			PRECIO
P4520FR	10 - 1/2TL	10	500	1,61 €
P4526FR	12 - 3/8TL	10	500	0,86 €
P4529FR	12 - 1/2TL	10	360	1,05 €
P4527FR	14 - 3/8TL	10	500	0,90 €
P4530FR	14 - 1/2TL	10	380	1,00 €
P4535FR	14 - 3/4TL	10	200	1,95 €
P4531FR	15 - 1/2TL	10	380	1,22 €
P4536FR	15 - 3/4TL	10	200	2,09 €
P4532FR	16 - 1/2TL	10	380	1,31 €
P4537FR	16 - 3/4TL	10	200	1,90 €
P4533FR	18 - 1/2TL	10	260	1,53 €
P4538FR	18 - 3/4TL	10	180	2,18 €
P4534FR	22 - 1/2TL	10	160	2,21 €
P4539FR	22 - 3/4TL	10	160	2,49 €
P4542FR	22 - 1TL	10	80	3,07 €
P4540FR	28 - 3/4TL	10	100	3,53 €
P4543FR	28 - 1TL	10	60	3,72 €
P4544	28 - 1 1/4TL	10	60	6,07 €
P4545	35 - 1 1/4TL	10	50	7,07 €
P4546	42 - 1 1/2TL	5	40	9,03 €
P4547	54 - 2TL	4	20	17,44 €

Ni
FREE



ACCESORIOS

Purgadores	176
Abrazaderas	177
Juntas	178
Soporte contador	179
Rollos de teflón	179





Purgador gas - Accesorios gas



CÓDIGO	MEDIDA				PRECIO
04484	12	50	300	600	1,24 €

Ni
FREE

Rango de temperaturas: -40 — 60°
Material del cuerpo: Latón.

Abrazadera tubo - Accesorios



CÓDIGO	MEDIDA			PRECIO
04802	10	5	500	1,38 €
04803	12	5	500	1,38 €

Rango de temperaturas: 0°
Material del cuerpo: Acero.

Abrazadera para manguera



CÓDIGO	MEDIDA			PRECIO
04901	14 X 16	100	1000	0,77 €
04902	16 X 18	100	1000	0,77 €

Material del cuerpo: Acero.



Junta plana para racor abocardado - Accesorios



CÓDIGO	MEDIDA			PRECIO
04700	1/2	100	10000	0,17 €
04725	M16X150	100	10000	0,17 €
04710	M18X150	100	10000	0,17 €
04726	M20X150	100	10000	0,17 €

Rango de temperaturas: -40 — 60°
Material del cuerpo: NBR.

Junta plana para racor plano - Accesorios



CÓDIGO	MEDIDA			PRECIO
04699	3/8	100	3000	0,17 €
04701	1/2	100	5000	0,17 €
04702	3/4	100	5000	0,37 €
04708	7/8	100	5000	0,46 €
04703	1	100	3000	0,48 €
04704	1 1/4	100	1500	0,54 €
04705	1 1/2	100	1500	0,76 €
04706	2	100	1000	1,00 €
04707	2 1/2	100	500	1,21 €

Rango de temperaturas: -40 — 60°
Material del cuerpo: NBR.

Junta plana para reducciones Hermeto - Accesorios



CÓDIGO	MEDIDA			PRECIO
R4701	1/2	100	5000	0,17 €
R4702	3/4	100	4000	0,37 €

Rango de temperaturas: -40 — 60°
Material del cuerpo: NBR.

Soporte contador G-4 - Accesorios gas



CÓDIGO	MEDIDA			PRECIO
05151	G4 Lateral	50		15,97 €
05150	G4 Recto	50		8,97 €

Rango de temperaturas: 0°
Material del cuerpo: Acero.

Rollos de teflón

Rollo teflón - Accesorios



CÓDIGO	MEDIDA			PRECIO
05301	12X0,075	200	800	0,62 €
05302	19X0,075	250	1000	0,72 €
05312	19X0,10	250	1000	2,32 €
05303	25X0,075	200	800	1,55 €

Rango de temperaturas: 0°
Material del cuerpo: Teflon.



VÁLVULAS

Válvulas manuales	182
Kits de calefacción manual	184
Válvulas para toallero baño	190
Válvulas termostáticas	191
Cabezas termostáticas	191
Kits de calefacción termostática	192
Detentores	194
Válvulas de esfera para instalaciones solares	197



Válvula manual escuadra PN10 H-M Roscar - Teide Plus

El confort que dura en el tiempo.



CÓDIGO	MEDIDA			PRECIO
503200	3/8H - 3/8M	10	60	10,21 €
503205	1/2H - 1/2M	10	60	11,73 €
503210	3/4H - 3/4M	8	48	15,16 €

Rango de temperaturas: 0 — 110°
Material del cuerpo: Latón.

Válvula manual escuadra para multicapa y cobre PN10 Compresión-M Teide Plus



CÓDIGO	MEDIDA	TUERCA			PRECIO
503255	M24X150 - 1/2M	Accesorio No Incluido	10	60	11,79 €

Rango de temperaturas: 0 — 110°
Material del cuerpo: Latón.

Válvula manual escuadra para tubo de cobre PN10 Compresión-M - Teide Plus



CÓDIGO	MEDIDA			PRECIO
503215	12 - 3/8M	10	60	11,68 €
503230	15 - 1/2M	10	60	13,19 €

Rango de temperaturas: 0 — 110°
Material del cuerpo: Latón.

Válvula manual escuadra PN10 Soldar-M - Teide Plus



CÓDIGO	MEDIDA			PRECIO
503240	15 - 1/2M	10	60	11,88 €

Rango de temperaturas: 0 — 110°
Material del cuerpo: Latón.

Válvula manual recta PN10 H-M Roscar - Teide Plus



CÓDIGO	MEDIDA			PRECIO
503265	1/2H - 1/2M	10	60	14,53 €
503270	3/4H - 3/4M	8	48	13,87 €

Rango de temperaturas: 0 — 110°
Material del cuerpo: Latón.



Kit Calefacción manual escuadra PN10 H-M Roscar - Teide Plus



CÓDIGO	MEDIDA		PRECIO
KCM17	1/2H - 1/2M	30	18,13 €

CÓDIGO	ARTÍCULO	MEDIDA	UNIDADES
KCM17	503205	1/2H - 1/2M	1
KCM17	507205	1/2H - 1/2M	1

Rango de temperaturas: 0 — 110°
Material del cuerpo: Latón.

Kit Calefacción manual escuadra PN10 H-M Roscar Tapón metálico - Teide Plus



CÓDIGO	MEDIDA		PRECIO
KCM18	1/2H - 1/2M	30	19,06 €

CÓDIGO	ARTÍCULO	MEDIDA	UNIDADES
KCM18	503205	1/2H - 1/2M	1
KCM18	507305	1/2H - 1/2M	1

Rango de temperaturas: 0 — 110°
Material del cuerpo: Latón.

Kit Calefacción manual escuadra con junta antigoteo PN10 H-M Roscar Tapón metálico - Teide Plus



CÓDIGO	MEDIDA		PRECIO
KCM48	1/2H - 1/2M	30	21,80 €

CÓDIGO	ARTÍCULO	MEDIDA	UNIDADES
KCM48	503605	1/2H - 1/2M	1
KCM48	507605	1/2H - 1/2M	1

Rango de temperaturas: 0 — 110°
Material del cuerpo: Latón.

Kit Calefacción manual escuadra para multicapa PN10 Compresión-M - Teide Plus



CÓDIGO	MEDIDA		PRECIO
KCM16	16X2 - 1/2M	30	23,40 €

CÓDIGO	ARTÍCULO	MEDIDA	UNIDADES
KCM16	503255	M24X150 - 1/2M	1
KCM16	507255	M24X150 - 1/2M	1
KCM16	C4392	M24X150 - 16X2	2

Rango de temperaturas: 0 — 110°
Material del cuerpo: Latón.

Kit Calefacción manual escuadra para multicapa con junta antigoteo PN10 Compresión-M - Teide Plus



CÓDIGO	MEDIDA		PRECIO
KCM46	16X2 - 1/2M	30	25,89 €

CÓDIGO	ARTÍCULO	MEDIDA	UNIDADES
KCM46	507655	16X2 - 1/2M	1
KCM46	503655		1
KCM46	C4392	M24X150 - 16X2	2

Rango de temperaturas: 0 — 110°
Material del cuerpo: Latón.

Kit Calefacción manual escuadra para cobre PN10 Compresión-M - Teide Plus



CÓDIGO	MEDIDA		PRECIO
KCM15	15 - 1/2M	30	20,76 €

CÓDIGO	ARTÍCULO	MEDIDA	UNIDADES
KCM15	503230	15 - 1/2M	1
KCM15	507230	15 - 1/2M	1

Rango de temperaturas: 0 — 110°
Material del cuerpo: Latón.



Kit Calefacción manual escuadra para cobre con junta antigoteo PN10 Compresión-M - Teide Plus



CÓDIGO	MEDIDA		PRECIO
KCM45	15 - 1/2M	30	22,71 €

CÓDIGO	ARTÍCULO	MEDIDA	UNIDADES
KCM45	503630	15 - 1/2M	1
KCM45	507630	15 - 1/2M	1

Rango de temperaturas: 0 — 110°
Material del cuerpo: Latón.

Kit Calefacción manual escuadra para cobre PN10 Soldar-M - Teide Plus



CÓDIGO	MEDIDA		PRECIO
KCM19	15 - 1/2M	30	19,30 €

CÓDIGO	ARTÍCULO	MEDIDA	UNIDADES
KCM19	503240	15 - 1/2M	1
KCM19	507240	15 - 1/2M	1

Rango de temperaturas: 0 — 110°
Material del cuerpo: Latón.

Kit Calefacción manual escuadra para cobre con junta antigoteo PN10 Soldar-M - Teide Plus



CÓDIGO	MEDIDA		PRECIO
KCM47	15 - 1/2M	30	22,52 €

CÓDIGO	ARTÍCULO	UNIDADES
KCM47	503640	1
KCM47	507640	1

Rango de temperaturas: 0 — 110°
Material del cuerpo: Latón.

Kit Calefacción manual recta PN10 H-M Roscar - Teide Plus



CÓDIGO	MEDIDA		PRECIO
KCM13	1/2H - 1/2M	30	22,38 €

CÓDIGO	ARTÍCULO	MEDIDA	UNIDADES
KCM13	503265	1/2H - 1/2M	1
KCM13	507265	1/2H - 1/2M	1

Rango de temperaturas: 0 — 110°
Material del cuerpo: Latón.

Kit Calefacción manual recta PN10 H-M Roscar Tapón metálico - Teide Plus



CÓDIGO	MEDIDA		PRECIO
KCM14	1/2H - 1/2M	30	23,14 €

CÓDIGO	ARTÍCULO	MEDIDA	UNIDADES
KCM14	503265	1/2H - 1/2M	1
KCM14	507365	1/2H - 1/2M	1

Rango de temperaturas: 0 — 110°
Material del cuerpo: Latón.

Kit Calefacción manual Cromo pulido escuadra PN10 H-M Roscar - Teide Plus



CÓDIGO	MEDIDA		PRECIO
KCM22	1/2H - 1/2M	12	28,24 €

CÓDIGO	ARTÍCULO	MEDIDA	UNIDADES
KCM22	503505	1/2H - 1/2M	1
KCM22	507505	1/2H - 1/2M	1

Rango de temperaturas: 0 — 110°
Material del cuerpo: Latón.



Kit Calefacción manual Blanco escuadra PN10 H-M Roscar - Teide Plus



CÓDIGO	MEDIDA		PRECIO
KCM22B	1/2H - 1/2M	12	28,24 €

CÓDIGO	ARTÍCULO	MEDIDA	UNIDADES
KCM22B		1/2H - 1/2M	1
KCM22B		1/2H - 1/2M	1

Rango de temperaturas: 0 — 110°
Material del cuerpo: Latón.



Kit Calefacción manual Cromo Pulido escuadra para multicapa PN10 Compresión-M - Teide Plus



CÓDIGO	MEDIDA		PRECIO
KCM21	16X2 - 1/2M	12	39,78 €

CÓDIGO	ARTÍCULO	MEDIDA	UNIDADES
KCM21	503555	16X2 - 1/2M	1
KCM21	507555	16X2 - 1/2M	1

Rango de temperaturas: 0 — 110°
Material del cuerpo: Latón.

Kit Calefacción manual Blanco escuadra para multicapa PN10 Compresión-M - Teide Plus



CÓDIGO	MEDIDA		PRECIO
KCM21B	16X2 - 1/2M	12	39,78 €

CÓDIGO	ARTÍCULO	MEDIDA	UNIDADES
KCM21B		16X2 - 1/2M	1
KCM21B		16X2 - 1/2M	1

Rango de temperaturas: 0 — 110°
Material del cuerpo: Latón.



Kit Calefacción manual Cromo pulido escuadra para cobre PN10 Compresión-M - Teide Plus



CÓDIGO	MEDIDA		PRECIO
KCM20	15 - 1/2M	12	31,18 €

CÓDIGO	ARTÍCULO	MEDIDA	UNIDADES
KCM20	503530	15 - 1/2M	1
KCM20	507530	15 - 1/2M	1

Rango de temperaturas: 0 — 110°
Material del cuerpo: Latón.

Kit Calefacción manual Blanco escuadra para cobre PN10 Compresión-M - Teide Plus



CÓDIGO	MEDIDA		PRECIO
KCM20B	15 - 1/2M	12	31,18 €

CÓDIGO	ARTÍCULO	MEDIDA	UNIDADES
KCM20B		15 - 1/2M	1
KCM20B		15 - 1/2M	1

Rango de temperaturas: 0 — 110°
Material del cuerpo: Latón.



Kit Calefacción manual Cromo pulido recto PN10 H-M Roscar - Teide Plus



CÓDIGO	MEDIDA		PRECIO
KCM23	1/2H - 1/2M	12	37,87 €

CÓDIGO	ARTÍCULO	MEDIDA	UNIDADES
KCM23	503565	1/2H - 1/2M	1
KCM23	507565		1

Rango de temperaturas: 0 — 110°
Material del cuerpo: Latón.



Válvula manual escuadra Cromo pulido PN10 H-M Roscar - Teide Plus

Funcionalidad con un aspecto inmejorable.



CÓDIGO	MEDIDA			PRECIO
503505	1/2H - 1/2M	10	60	14,77 €

Rango de temperaturas: 0 — 110°
Material del cuerpo: Latón.

Detentor escuadra Cromo pulido PN10 H-M Roscar - Teide Plus



CÓDIGO	MEDIDA			PRECIO
507505	1/2H - 1/2M	10	60	13,89 €

Rango de temperaturas: 0 — 110°
Material del cuerpo: Latón.

Válvula manual recta Cromo pulido PN10 H-M Roscar - Teide Plus



CÓDIGO	MEDIDA			PRECIO
503565	1/2H - 1/2M	10	60	16,23 €

Rango de temperaturas: 0 — 110°
Material del cuerpo: Latón.

Válvula termostática escuadra PN10 H-M Roscar - Teide Termo plus

Eficiencia y ahorro.



CÓDIGO	MEDIDA	TUERCA			PRECIO
501225	1/2H - 1/2M	M28	10	60	14,29 €

Rango de temperaturas: 0 — 110°
Material del cuerpo: Latón.

Válvula termostática escuadra para multicapa y cobre PN10 Compresión-M [Accesorio no incluido] - Teide Termo plus



CÓDIGO	MEDIDA	TUERCA			PRECIO
501215	M24X150 - 1/2M	M28	10	60	13,14 €

Rango de temperaturas: 0 — 110°
Material del cuerpo: Latón.

Cabezas termostáticas

Cabeza termostática V4 - Teide Termo plus



CÓDIGO	MEDIDA		PRECIO
880030	M28	30	11,48 €
880040	M30	30	19,35 €

Rango de temperaturas: 0 — 28°



Kit Calefacción termostática escuadra PN10 H-M Roscar - Teide Termo Plus



Rango de temperaturas: 0 — 110°
Material del cuerpo: Latón.

CÓDIGO	MEDIDA		PRECIO
KCT06	1/2H - 1/2M - M28	18	32,59 €
KCT01	1/2H - 1/2M - M30	18	29,57 €

CÓDIGO	ARTÍCULO	MEDIDA	UNIDADES
KCT06	507205	1/2H - 1/2M	1
KCT06	501225	1/2H - 1/2M	1
KCT06	880030	M28	1
KCT01	507205	1/2H - 1/2M	1
KCT01	501275	1/2H - 1/2M	1
KCT01	880040	M30	1

Kit Calefacción termostática escuadra para multicapa PN10 Compresión-M - Teide Plus



Rango de temperaturas: 0 — 110°
Material del cuerpo: Latón.

CÓDIGO	MEDIDA		PRECIO
KCT03	16X2 - 1/2M - M28	18	36,23 €

CÓDIGO	ARTÍCULO	MEDIDA	UNIDADES
KCT03	507255	M24X150 - 1/2M	1
KCT03	501215	M24X150 - 1/2M	1
KCT03	C4392	M24X150 - 16X2	2
KCT03	880030	M28	1

Kit Calefacción termostática escuadra para multicapa con junta antigoteo PN10 Compresión-M - Teide Plus



Rango de temperaturas: 0 — 110°
Material del cuerpo: Latón.

CÓDIGO	MEDIDA		PRECIO
KCT33	16 - 1/2M - M28	16	40,03 €

CÓDIGO	ARTÍCULO	MEDIDA	UNIDADES
KCT33	507655	16X2 - 1/2M	1
KCT33	501615	M24X150 - 3/8M	1
KCT33	880030	M28	1
KCT33	C4392	M24X150 - 16X2	2

Kit Calefacción termostática escuadra para cobre PN10 Compresión-M - Teide Plus



Rango de temperaturas: 0 — 110°
Material del cuerpo: Latón.

CÓDIGO	MEDIDA		PRECIO
KCT05	15 - 1/2M - M28	18	34,64 €

CÓDIGO	ARTÍCULO	MEDIDA	UNIDADES
KCT05	507255	M24X150 - 1/2M	1
KCT05	501215	M24X150 - 1/2M	1
KCT05	880030	M28	1
KCT05	C4381	M24X150 - 15	2

Kit Calefacción termostática escuadra para cobre con junta antigoteo PN10 Compresión-M - Teide Plus



Rango de temperaturas: 0 — 110°
Material del cuerpo: Latón.

CÓDIGO	MEDIDA		PRECIO
KCT35	15 - 1/2M - M28	16	38,57 €

CÓDIGO	ARTÍCULO	MEDIDA	UNIDADES
KCT35	507655	16X2 - 1/2M	1
KCT35	501615	M24X150 - 3/8M	1
KCT35	C4381	M24X150 - 15	2
KCT35	880030	M28	1



Detentor escuadra PN10 H-M Roscar - Teide Plus



CÓDIGO	MEDIDA			PRECIO
507200	3/8H - 3/8M	10	60	9,59 €
507205	1/2H - 1/2M	10	60	10,70 €
507210	3/4H - 3/4M	8	48	13,64 €

Rango de temperaturas: 0 — 110°
Material del cuerpo: Latón.

Detentor escuadra tapón metálico PN10 H-M Roscar - Teide Plus



CÓDIGO	MEDIDA			PRECIO
507305	1/2H - 1/2M	10	60	11,57 €

Rango de temperaturas: 0 — 110°
Material del cuerpo: Latón.

Detentor escuadra para multicapa y cobre PN10 Compresión-M - Teide Plus



CÓDIGO	MEDIDA	TUERCA			PRECIO
507255	M24X150 - 1/2M	Accesorio No Incluido	10	60	10,83 €

Rango de temperaturas: 0 — 110°
Material del cuerpo: Latón.

Detentor escuadra para tubo de cobre PN10 Compresión-M - Teide Plus



CÓDIGO	MEDIDA			PRECIO
507215	12 - 3/8M	10	60	11,10 €
507230	15 - 1/2M	10	60	12,19 €

Rango de temperaturas: 0 — 110°
Material del cuerpo: Latón.

Detentor escuadra PN10 Soldar-M - Teide Plus



CÓDIGO	MEDIDA			PRECIO
507240	15 - 1/2M	10	60	10,93 €

Rango de temperaturas: 0 — 110°
Material del cuerpo: Latón.

Detentor escuadra tapón metálico PN10 Soldar-M - Teide Plus



CÓDIGO	MEDIDA			PRECIO
507340	15 - 1/2M	10	60	11,86 €

Rango de temperaturas: 0 — 110°
Material del cuerpo: Latón.



Detentor recto PN10 H-M Roscar - Teide Plus



CÓDIGO	MEDIDA			PRECIO
507260	3/8H - 3/8M	10	60	9,92 €
507265	1/2H - 1/2M	10	60	13,25 €
507270	3/4H - 3/4M	8	48	14,78 €

Rango de temperaturas: 0 — 110°
Material del cuerpo: Latón.

Detentor recto tapón metálico PN10 H-M Roscar - Teide Plus



CÓDIGO	MEDIDA			PRECIO
507365	1/2H - 1/2M	10	60	13,45 €

Rango de temperaturas: 0 — 110°
Material del cuerpo: Latón.

Detentor recto con junta antigoteo y tapón metálico PN10 H-M Roscar - Teide Plus



CÓDIGO	MEDIDA			PRECIO
507665	1/2H - 1/2M	10	60	15,06 €

Rango de temperaturas: 0 — 110°
Material del cuerpo: Latón.

Válvula esfera PN10 H-H Roscar Palanca Inox funda naranja - Tajo Solar

Probablemente, la única válvula de esfera que resiste picos de 200°C.



Rango de temperaturas: -20 — 200°
Material del cuerpo: Latón.

CÓDIGO	MEDIDA			PRECIO
SL1111	3/8H - 3/8H	10	60	20,63 €
SL1112	1/2H - 1/2H	25	50	16,97 €
SL1113	3/4H - 3/4H	20	40	21,80 €
SL1114	1H - 1H	10	20	34,35 €
SL1115	1 1/4H - 1 1/4H	6	12	52,81 €
SL1116	1 1/2H - 1 1/2H	4	8	79,06 €
SL1117	2H - 2H	2	4	112,96 €

Válvula esfera PN10 M-H Roscar Palanca Inox funda naranja - Tajo Solar



Rango de temperaturas: -20 — 200°
Material del cuerpo: Latón.

CÓDIGO	MEDIDA			PRECIO
SL1130	3/8M - 3/8H	10	60	17,15 €
SL1132	1/2M - 1/2H	25	50	17,15 €
SL1133	3/4M - 3/4H	20	40	22,53 €
SL1134	1M - 1H	10	20	34,87 €



TUBO & RACORES

Tubo	200
Colectores	200
Racores	201





Tubo PEX-Al-PEX en rollo - Multicapa agua



Rango de temperaturas: 0 — 90°
Material del cuerpo: Pex-Al-Pex.

CÓDIGO	MEDIDA		PRECIO
841011	16X2 - 100M	100	1,67 €
841007	16X2 - 25M	25	1,72 €
841035	18X2 - 200M	200	1,72 €
841021	20X2 - 100M	100	2,26 €
841017	20X2 - 25M	25	2,30 €
841039	25X2,5 - 25M	25	4,19 €
841041	25X2,5 - 50M	50	4,11 €
841061	32X3 - 50M	50	6,22 €

Ni
FREE

Tubo PEX-Al-PEX en barra - Multicapa agua



Rango de temperaturas: 0 — 90°
Material del cuerpo: Pex-Al-Pex.

CÓDIGO	MEDIDA		PRECIO
841111	16X2 - 5M	75	2,53 €
841121	20X2 - 5M	50	3,68 €
841141	25X2,5 - 5M	25	5,92 €
841161	32X3 - 5M	20	8,85 €
841171	40X4 - 4M	20	15,15 €
841181	50X4,5 - 4M	20	19,42 €
841191	63X6 - 4M	12	31,33 €

Ni
FREE

Colectores

Armario plástico - Colectores



Material del cuerpo: Plástico.

CÓDIGO	MEDIDA		PRECIO
38510	320X265X80	10	28,43 €
38520	400X265X80	10	30,02 €
38530	500X265X80	10	37,96 €
38540	600X265X80	10	61,94 €

Conector para tubo de cobre Cromo PN10 Compresión - Teide



Rango de temperaturas: 0 — 110°
Material del cuerpo: Latón.

CÓDIGO	MEDIDA			PRECIO
C4379	M24X150 - 12	10	400	1,98 €
C4380	M24X150 - 14	10	400	2,48 €
C4381	M24X150 - 15	10	400	2,82 €

Conector para multicapa Cromo PN10 Compresión - Teide



Rango de temperaturas: 0 — 110°
Material del cuerpo: Latón.

CÓDIGO	MEDIDA			PRECIO
C4392	M24X150 - 16X2	20	300	5,94 €

Manguito radiador latón PN16 H-M Roscar - Teide



Rango de temperaturas: 0 — 110°
Material del cuerpo: Latón.

CÓDIGO	MEDIDA			PRECIO
509001	1/2H - 1/2M	50	100	6,07 €
509002	3/4H - 3/4M	30	60	9,24 €
509003	1H - 1M	20	40	16,03 €

Ni
FREE

Codo radiador latón PN16 H-M Roscar - Teide



Rango de temperaturas: 0 — 110°
Material del cuerpo: Latón.

CÓDIGO	MEDIDA			PRECIO
509011	1/2H - 1/2M	35	70	8,19 €
509012	3/4H - 3/4M	20	40	11,91 €
509013	1H - 1M	10	20	21,99 €

Ni
FREE



ACCESORIOS

Purgadores	204
Purgador automático	204
Válvula de descarga	205
Juntas	205



Purgador giratorio con tórica PN10 M - Teide



CÓDIGO	MEDIDA				PRECIO
04499	1/8M	10		500	1,76 €
505010	1/2M	10	200	400	1,76 €

Rango de temperaturas: 0 — 110°
Material del cuerpo: Latón.

Purgador automático

Purgador de aire automático PN10 M cromo - Teide



CÓDIGO	MEDIDA		PRECIO
504060	1/2M	48	10,90 €

Rango de temperaturas: 0 — 110°
Material del cuerpo: Latón.

Purgador de aire automático PN10 M color latón - Teide



CÓDIGO	MEDIDA		PRECIO
504010	3/8M	48	10,26 €
504020	1/2M	48	11,01 €



Rango de temperaturas: 0 — 110°
Material del cuerpo: Latón.

Válvula de descarga PN10 Roscar - Teide



CÓDIGO	MEDIDA	TUERCA			PRECIO
504220	1/2M - 3/4M X 15	Tapón Hembra	35	70	5,75 €
504230	3/4M - 1M X 20	Tapón Hembra	20	40	8,85 €

Rango de temperaturas: 0 — 120°
Material del cuerpo: Latón.

Juntas

Junta plana para racor abocardado - Accesorios



CÓDIGO	MEDIDA			PRECIO
04700	1/2	100	10000	0,17 €
04725	M16X150	100	10000	0,17 €
04710	M18X150	100	10000	0,17 €
04726	M20X150	100	10000	0,17 €

Rango de temperaturas: -40 — 60°
Material del cuerpo: NBR.

Junta plana para racor plano - Accesorios



CÓDIGO	MEDIDA			PRECIO
04699	3/8	100	3000	0,17 €
04701	1/2	100	5000	0,17 €
04702	3/4	100	5000	0,37 €
04708	7/8	100	5000	0,46 €
04703	1	100	3000	0,48 €
04704	1 1/4	100	1500	0,54 €
04705	1 1/2	100	1500	0,76 €
04706	2	100	1000	1,00 €
04707	2 1/2	100	500	1,21 €

Rango de temperaturas: -40 — 60°
Material del cuerpo: NBR.

	TAJO 2000	TAJO 200 VITAQ	TAJO PRO	TAJO 2000 Anticorrosión	TAJO 2000 SOLAR	TURIA	SENA	NILE	SIL	TEXAS	STOP	JÚCAR
Presión Nominal (bar)	50	50	40	32	10	40	30	25	16	30	16	30
Rango Temperatura (°C)	-20 a 140	-20 a 140	-20 a 140	-20 a 140	-20 a 240	-20 a 140	-20 a 120	-20 a 80	Agua fría	-20 a 120	Agua fría	-20 a 120
APLICACIÓN												
Redes de distribución de agua potable	●	●	●	●		●	●		●		●	
Acometidas de agua potable	●	●	●	●		●	●		●		●	
Instalaciones de fontanería	●	●	●	●		●	●	●		●	●	●
Sistemas de distribución de agua caliente sanitaria	●	●	●	●	●	●	●	Ⓢ		●		●
Instalaciones de calefacción	●	●	●	●	●	●	●					●
Instalaciones solares térmicas					●							
Redes de aire comprimido	●					●						
Aplicaciones neumáticas	●					●						
Aplicaciones oleohidráulicas	●											

UD: Uso discontinuo

Las relaciones comerciales entre ARCO y sus clientes se regirán en todo caso y prevalentemente por las condiciones generales de venta disponibles en la página web www.valvulasarco.com

1. - PEDIDOS:

Los pedidos pueden ser realizados por e-mail atencioncliente@valvulasarco.com, tel +34 961 499 429/30 y fax +34 961 499 428 e implican la aceptación y sumisión expresa de las condiciones generales de venta de ARCO. Todo pedido será suministrado en el plazo de entrega comunicado provisionalmente según disponibilidad y respetando las cantidades mínimas (en cajas completas) según la tarifa vigente. Arco se reserva el derecho de rechazar cualquier pedido y/o a anularlo cuando se hubiera incumplido cualquier contrato u obligaciones previas.

2. - TRANSPORTE:

Los precios incluidos en nuestra tarifa se concederán a portes pagados para pedidos superiores a 350€ para entregas de pedidos localizados dentro de la Península Ibérica (impuestos indirectos no incluidos) siendo para Canarias, Ceuta y Melilla el importe mínimo del pedido 800€. Siempre que los portes sean pagados, Arco seleccionará la empresa de transporte.

Para pedidos internacionales Arco y el comprador acordarán en todo caso el INCOTERM internacional vigente, así como el resto de las condiciones de transporte, entrega y traslado del riesgo de la mercancía, que variarán dependiendo del destino, peso y cantidad.

3. - RECEPCIÓN:

En el momento de la entrega de la mercancía deberá ser verificada, a los efectos de la aceptación y corrección de la misma, en cuanto al número de bultos recibidos y al buen estado del embalaje. Cualquier anomalía en cuanto al número de bultos y buen estado del embalaje debe ser comunicada a atención al cliente y de inmediato al transportista, haciéndolo constar en el mismo albarán de entrega del transportista, no aceptándose reclamaciones en este sentido que no consten en observaciones del albarán de entrega del transportista.

4. - GARANTÍAS:

La garantía de calidad del producto de Arco es aplicable exclusivamente a los productos defectuosos que Arco compruebe y confirme que son debidos a defectos de fabricación originados por Arco antes de su expedición al cliente. Dichos defectos de calidad de producto deberán ser de alguno de los siguientes tipos:

- Defecto de calidad externo: defecto en la venta de un producto que afecta a su calidad y que es detectable por su apariencia externa (deformidades externas, roturas,...).
- Defecto de calidad interno: defecto en la venta de un producto que afecta a su calidad y que no es detectable por su apariencia externa (defectos de funcionamiento, de carácter interno...)

Cualquier defecto de calidad del producto debe ser comunicado por escrito a Arco en el momento de su detección por parte del cliente de Arco (aquel al que Arco vendió el producto con defecto de calidad). En caso de cursarse por el cliente una reclamación por dichos defectos, el cliente podrá optar por la sustitución o abono de dicho producto. La garantía que se aplicará sobre los productos de Arco será de 10 años. Esta garantía se extiende a todo defecto de calidad de producto de Arco, bien en sus materias primas base, como de fabricación, limitando nuestra responsabilidad a la sustitución o abono de las piezas defectuosas reconocidas por Arco, sin indemnización alguna.

En ningún caso la responsabilidad de Arco se extenderá a la pérdida de beneficio o lucro cesante. Para todos los efectos se considerará fecha de inicio de la garantía la de nuestra factura de venta correspondiente. Todo producto no utilizado adecuadamente, bien por no estar de acuerdo con la normativa de instalación actual o fuera de los límites de utilización, quedará inmediatamente fuera de garantía. Arco podrá negarse a reparar o sustituir los productos si el cliente no cumple con sus obligaciones legales. (VER CERTIFICADO DE GARANTÍA)

5. - DEVOLUCIONES:

Será indispensable para proceder a realizar cualquier devolución pasar una petición previa por escrito y ser autorizada por Arco.

No se admitirán devoluciones de material que esté fuera de catálogo o que, estando en catálogo, haya sufrido modificaciones de diseño o funcionales, o fuera de garantía. Arco no acepta devolución de productos personalizados.

Los abonos por devoluciones de material no defectuoso y en buen estado que hayan sido autorizados por Arco serán atendidos con el siguiente criterio adjunto, deduciendo de su importe su porcentaje, por gastos técnicos y de personal.

- No se aplicará demérito alguno durante los 30 días siguientes desde la fecha factura.
- Entre los 30 días -18 meses desde la fecha factura se aplicará un demérito del 20%.
- A partir de los 18 meses - 24 meses desde la fecha factura se aplicará un demérito del 50%.
- No se admitirán devoluciones pasados 24 meses desde la fecha factura.

VÁLVULAS ARCO, S.L., se reserva la facultad de cambiar, en cualquier momento, el diseño y materiales de cualquiera de sus productos, así como sus precios. Las modificaciones de precios serán comunicadas por Arco a sus clientes en un plazo mínimo de un mes y entrarán en vigor en la fecha indicada en la tarifa o en la comunicación pertinente efectuada al efecto.

6. - FORMAS DE PAGO:

Las facturas deben ser pagadas como máximo a 30 días fecha factura o en la fecha que indique la factura si se pacta un plazo distinto de esta condición general.

La venta se realiza bajo la cláusula de reserva de dominio.

7. - CATÁLOGO DE PRODUCTO Y TARIFA:

La tarifa de precios vigente siempre será la última tarifa emitida por VÁLVULAS ARCO SL y sustituye a las anteriores tarifas y ofertas.

VÁLVULAS ARCO S.L., fabricante de válvulas, accesorios y tubo para uso doméstico de sistemas de agua, calefacción y gas, emite el presente Certificado de Garantía con los siguientes Términos y Condiciones.

1. **VÁLVULAS ARCO S.L.** ofrece sobre todos sus productos con marca ARCO o VA garantía durante los siguientes periodos:
 - **10 años** desde la fecha de compra.
 - **15 años** desde la fecha de compra para todos los productos VITAQ (con sistema antical).
- 1.1. El Comprador tendrá derecho a reclamar esta garantía mediante la presentación de la factura de compra que identifique el producto reclamado.
- 1.2. La garantía del producto es válida siempre y cuando se respeten las condiciones de servicio establecidas en las especificaciones de producto de ARCO.
2. **La garantía no será válida en los siguientes casos:**
 - 2.1 Quedan excluidos los defectos causados por uso incorrecto del producto, como por ejemplo:
 - Daños producidos sobre el producto durante su instalación o su uso.
 - Congelación de la instalación.
 - Fluidos que contengan impurezas o aditivos corrosivos u otros fluidos diferentes a los especificados en las condiciones de servicio de ARCO.
 - Temperatura de servicio superior a la temperatura máxima especificada para cada familia de producto.
 - Presión superior a los parámetros indicados en las condiciones de servicio ARCO.
 - 2.2. Quedan excluidos los componentes de las válvulas y los accesorios, tales como mandos, ejes, juntas o filtros envejecidos por uso, servicio o condiciones meteorológicas normales.
 - 2.3. Quedan excluidos los defectos causados sobre los asientos de teflón y las juntas de Viton y NBR, por falta de mantenimiento (accionamiento mensual de forma regular).
 - 2.4. Quedan excluidos los defectos causados por manipulación inapropiada y por deformaciones mecánicas de los productos.
 - 2.5. Quedan excluidos los servicios de mantenimiento periódicos de la instalación y de sus elementos.
3. **La garantía cubre todos los defectos de fabricación que puedan presentarse durante el periodo establecido.**
 - 3.1. El comprador tiene el derecho de obtener un producto nuevo, si el producto presentado muestra un defecto de fabricación. En caso de no disponer del mismo modelo para su remplazo, Arco propondrá un producto funcionalmente similar.
 - 3.2. La garantía no cubre daños indirectos o pérdidas de beneficio, aunque sí que cubre todos los costes directos ocasionados por el defecto del producto, mediante una póliza de seguros de Responsabilidad General de Producto, que cubre hasta **12.000.000 €, con un límite por caso de hasta 6.000.000 €.**
4. **Cualquier producto susceptible de tener un defecto durante el periodo especificado de garantía, deberá ser reportado y físicamente enviado al Servicio de Atención al Cliente de VÁLVULAS ARCO, S.L., quien analizará técnicamente el producto recibido en su Departamento de Calidad y confirmará mediante Informe de Calidad si hay defecto de fabricación o no.**
5. VÁLVULAS ARCO, S.L. sólo aceptará reclamaciones realizadas directamente por sus clientes (los compradores), y todas las responsabilidades a asumir por parte de Válvulas Arco, serán exclusivamente con ellos.



Más vida sin cal

CÓDIGO	PÁGINA	CÓDIGO	PÁGINA	CÓDIGO	PÁGINA	CÓDIGO	PÁGINA	CÓDIGO	PÁGINA	CÓDIGO	PÁGINA	CÓDIGO	PÁGINA	CÓDIGO	PÁGINA	CÓDIGO	PÁGINA	CÓDIGO	PÁGINA
00003	61	00907	155	01832	99	04700	146	150103EX	78	154304	81	190203	96	36430	91	503215	182	52020	125
00004	61	00907LP	155	01833	99	04700	178	150104	77	154305	81	190204	96	37510	88	503230	182	52025	125
00005	61	00908	155	01834	99	04700	205	150104EX	78	154503	82	190205	96	37515	88	503230	185	52032	125
00005AC	60	00911	156	01835	99	04701	146	150105	77	154504	82	190206	96	37525	88	503240	183	53020	124
00006	61	00912R	156	02202	49	04701	178	150105EX	78	154506	82	190207	96	37710	88	503240	186	53025	124
00006AC	60	00922	156	02204	48	04701	205	150106	77	155103	55	190208	96	37715	88	503255	182	53032	124
00007	61	01035AC	59	02205	46	04702	146	150106EX	78	155104	55	190209	96	37720	88	503255	185	5TECH	37
00007AC	60	01036AC	59	02206	49	04702	178	150107	77	155105	55	190210	96	38030	103	503265	183	60020	127
00008	61	01038AC	59	02210	48	04702	205	150107EX	78	155303	56	190211	96	38130	103	503265	187	60021	127
00008AC	60	01040AC	59	02217	49	04703	146	160101	77	160101	83	190403	98	38410	104	503270	183	60024	127
00009	61	01042AC	59	02229	49	04703	178	150108EX	78	160102	83	190404	98	38510	106	503505	187	60025	127
00009AC	60	01109	61	02236	48	04703	205	150109	77	160103	83	190405	98	38510	200	503505	190	60026	127
00010	61	01110	61	02238	48	04704	146	160110	77	160104	83	190406	98	38520	106	503530	189	60030	127
00010AC	60	01111	61	02249	47	04704	178	150111	77	160105	83	190407	98	38520	200	503555	188	60032	127
00011	61	01112	61	02270	41	04704	205	150301	82	160106	83	190408	98	38530	106	503565	189	60040	127
00011AC	60	01113	61	02270	49	04705	146	150302	82	160107	83	190409	98	38530	200	503565	190	60042	127
00239	63	01114	61	02275	50	04705	178	150303	82	160108	83	190410	98	38540	106	503605	184	60050	127
00243	63	01115	61	02290	52	04705	205	150304	82	160109	83	190411	98	38540	200	503630	186	60060	127
00245	63	01116	63	02290AZ	52	04706	146	150305	82	160123	86	190603	98	40100	103	503640	186	60063	127
00247	63	01117	63	02355	49	04706	178	150306	82	160124	86	190604	98	40105	103	503655	185	61020	127
00260	63	01118	63	02400MAC	46	04706	205	150307	82	160125	86	190605	98	40115	103	504010	204	61021	127
00262	63	01119	63	02402MAC	46	04707	146	150308	82	160126	86	190606	98	40130	106	504020	204	61024	127
00264	63	01120	63	02604	167	04707	178	150309	82	160127	86	190607	98	40135	104	504060	204	61025	127
00265	63	01121	63	02606	167	04707	205	150310	82	160128	86	190608	98	40137	104	504220	205	61028	127
00266	63	01122	63	02610	167	04708	146	150311	82	160129	86	190609	98	415BINOX	54	504230	205	61030	127
00267	63	0112308	66	02704	168	04708	178	150403	77	160403	83	190610	98	44020	122	505010	204	61032	127
00268	63	0112408	66	02706	168	04708	205	150404	77	160404	83	190611	98	44025	122	507200	194	61034	127
00269	63	0112508	66	03004	168	04710	146	150405	77	160405	83	190803	96	44032	122	507205	184	61040	127
00401	54	0112608	66	03104	168	04710	178	150406	77	160406	83	190804	96	44040	122	507205	192	61050	127
00402	55	0112708	66	03106	168	04710	205	150407	77	160407	83	190805	96	44050	122	507205	194	61063	127
00403	54	01127NB	68	03204	167	04725	146	150408	77	160408	83	190806	96	44063	122	507210	194	62020	126
00405	54	0112808	66	03206	167	04725	178	150409	77	160409	83	190807	96	45020	121	507215	195	62020L	126
00413	54	0112908	66	03210	167	04725	205	150602	78	160503	86	190808	96	45025	121	507230	185	62025	126
00415B	54	01129NB	68	03304	169	04726	146	150603	78	160504	86	191103	94	45032	121	507230	195	62025L	126
00425	55	0113008	66	03402	169	04726	178	150604	78	160505	86	191203	94	45040	121	507240	186	62032	126
00426	55	01131NB	68	03403	169	04726	205	150605	78	160602	84	191204	94	45050	121	507240	195	62032L	126
00427	55	0113208	66	03504	170	04802	145	150606	78	160603	84	191205	94	45063	121	507255	185	62040	126
00428	55	0113508	67	03505	169	04802	177	150607	78	160604	84	191206	94	46020	121	507255	192	62040L	126
00460	53	0113708	67	03507	170	04803	145	150608	78	160605	84	191207	94	46025	121	507255	193	62050	126
00462	53	0113808	67	03845	143	04803	177	151102	80	160606	84	191208	94	46032	121	507255	194	62050L	126
00472	53	0113908	67	04448	172	04901	145	151103	80	160606AZ	84	191209	94	46040	121	507260	196	62063	126
00497	154	0114008	67	04450	172	04901	177	151104	80	160607	84	191403	95	46050	121	507265	187	62063L	126
00501	151	0114108	67	04452	172	04902	145	151105	80	160607AZ	84	191404	95	46063	121	507265	196	63020	128
00502	152	0114208	67	04453	172	04902	177	151106	80	160608	84	191405	95	47020	122	507270	196	63025	128
00503	151	0117208	67	04454	172	05150	179	151107	80	160608AZ	84	191406	95	47025	122	507305	184	63032	128
00504	152	0117408	67	04455	172	05151	179	151108	80	160623	87	191407	95	47032	122	507305	194	63040	128
00505	151	0117608	67	04458	172	05301	147	152103	80	160624	87	191408	95	47040	122	507340	195	63050	128
00506	152	0120008	65	04460	172	05301	179	152104	80	160625	87	1TECH	36	47050	122	507365	187	63063	128
00507	151	0120108	65	04462	172	05302	147	152105	80	160626	87	200101	31	47063	122	507365	196	64020	129
00508	151	0120308	65	04471	170	05302	179	152106	80	160627	87	202501	26	48020	123	507505	187	64021	129
00509	151	0120408	65	04473	170	05303	147	152107	80	160628	87	202504	26	48025	123	507505	190	64025	129
00510	153	0120508	65	04474	170	05303	179	152108	80	161102	85	202511	26	48032	123	507530	189	64032	129
00511	154	01205NB	68	04484	176	05312	147	152203	81	161103	85	202514	26	48040	123	507555	188	64040	129
00513	154	0120608	65	04499	204	05312	179	152204	81	161104	85	202521	26	48050	123	507565	189	64050	129
00514	154	0120708	65	04526	171	08230	92	152205	81	161105	85	202531	28	48063	123	507605	184	64063	129
00515	154	01207NB	68	04529	171	08235	92	152303	81	161106	85	202541	28	49020	123	507630	186	65020	129
00516	151	0120808	65	04531	171	08240	91	152304	81	161107	85	202551	28	49025	123	507640	186	65021	129
00517	152	0120908	65	04533	171	08245	91	152305	81	161108	85	208020	52	49032	123	507655	185	65025	129
00536	154	01209NB	68	04534	171	08250	93	152503	81	162403	86	208025	52	49040	123	507655	192	65032	129
00580	152	0121008	65	04536	171	08260	92	152504	81	162404	86	2207C	46	49050	123	507655	193	65040	129
00581	152	0121108	65	04538	171	08407	144	152505	81	163103	83	2207R	47	49063	123	507665	196	65050	129
00596	154	01211NB	68	04539	171	08407	57	153102	77	163104	83	280010	43	50020	124	509001	118	65063	129
00598	154	0121308	65	04542	171	08408	144	153103	77	163105	83	280020	43	50025	124	509001	201	66020	130
00600	153	01213NB	68	04543	171	08408	56	153104	77	163123	87	2TECH	37	50032	124	509002	118	66025	130
00601	157	0121408	65	04544	171	105001	53	153105	77	163124	87	35105	93	50040	124	509002	201	66032	130

CÓDIGO	PÁGINA	CÓDIGO	PÁGINA	CÓDIGO	PÁGINA	CÓDIGO	PÁGINA	CÓDIGO	PÁGINA	CÓDIGO	PÁGINA	CÓDIGO	PÁGINA	CÓDIGO	PÁGINA	CÓDIGO	PÁGINA
68063	131	833020	137	841425	160	872060A	112	874342A	116	894015	165	C4392	201	NF741	38	P4547	173
68070	133	833030	137	841428	160	872210A	112	874345A	116	894025	165	COMB10MAC	42	NF741	41	P4561FR	120
68071	133	833040	137	841430	160	872215A	112	874346A	116	894035	165	COMB15MAC	42	NOV04	34	P4561FR	172
68073	134	833045	137	841433	160	872218A	112	874347A	116	894230	165	COMB1MAC	42	NOV06	34	P4562FR	120
68075	132	833050	137	855010	117	872220A	112	874347A	116	894240	165	COMB5MAC	42	NOV21	34	P4562FR	172
68076	132	833055	137	860010A	110	872235A	112	874355A	116	894250	165	COMB7MAC	42	NOV23	34	P4563FR	120
68077	132	833065	137	860015A	110	872240A	112	874356A	116	894300	165	COMB9MAC	42	NOV25R	37	P4563FR	172
68080	132	833510	137	860020A	110	872255A	112	874410A	117	894316	165	COMBI87U	143	NOV31	34	P4564FR	120
68081	132	833525	137	860025A	110	872257A	112	874418A	117	894326	165	COMBI88	143	NOV32	34	P4564FR	172
68082	132	833530	137	860510A	111	872260A	112	874420A	117	894329	165	COMBI89	143	NOV54MAC	30	P4565FR	120
68085	133	833535	137	860512A	111	872265A	112	874440A	117	894330	165	CO4102	32	NOV74MAC	29	P4565FR	172
68086	133	833545	137	860515A	111	872410A	113	874450A	117	894410	166	CO4103	32	NOV75MAC	29	P4568FR	120
68087	133	834005	135	860530A	111	872415A	113	874455A	117	894420	166	CO4105	32	NOV76MAC	29	P4568FR	172
68088	133	834010	135	860535A	111	872418A	113	874460A	117	894425	166	CO4107	32	NOV77MAC	29	P4569FR	120
68089	133	834020	135	861030A	111	872420A	113	874480A	117	894450	166	DE550	39	NOV77MAC	41	P4569FR	172
68090	130	834030	135	861040A	111	872435A	113	876010	90	894455	166	DE650	40	NOV79MAC	30	P4570FR	120
680901	130	834040	135	861520A	111	872440A	113	876020	90	894485	166	DE660	40	NOV81MAC	29	P4570FR	172
680902	130	834050	135	861537A	111	872455A	113	876040	90	894616	161	DE750	40	NOV88MAC	30	P4571FR	120
680903	130	834060	135	863005A	108	872456A	113	876060	90	894621	161	DEF728P	45	NOV91MAC	29	P4571FR	172
68091	134	834505	136	863010A	108	872459A	113	876220	90	894622	161	DM020	35	NOV91MAC	41	P4573FR	120
68092	134	834510	136	863015A	108	872462A	113	876240	90	894623	162	DR1102	60	NOV92MAC	29	P4573FR	172
68094	134	834520	136	863020A	108	872610A	113	876410	88	894624	162	F1174	68	NOVFR729	45	P4575FR	120
68095	134	834530	136	863025A	108	872615A	113	876420	88	894646	161	FV0004	41	NV092	34	P4575FR	172
68097	134	834535	136	863055A	108	872618A	113	876440	88	963000	41	FV0011	41	NV715	35	PT001	154
68100	132	834545	136	863060A	108	872625A	113	876460	88	963001	41	FV0025	41	NV716	35	PT002	154
68105	132	835010	138	863065A	108	872635A	113	880030	191	963002	41	FV0111	41	NV717AC	31	R4701	178
68110	132	835020	138	863505A	108	872640A	113	880030	192	963001	41	KCM13	187	NV718AC	31	R4702	178
68115	132	835030	138	863510A	108	872650A	113	880030	193	A2207	47	KCM14	187	NV728AC	44	RET02FL	94
68120	132	835040	138	863512A	108	872663A	113	880040	191	AC728A	43	KCM15	185	P0102	150	RET03FL	94
68125	132	835050	138	863515A	108	872810A	114	880040	192	B120308	65	KCM16	185	P0103	150	RH420	57
69020	128	835060	138	863520A	108	872818A	114	892110	161	B120408	65	KCM17	184	P0104	150	RH421	57
69022	128	836010	138	863525A	108	872820A	114	892112	161	B120508	65	KCM18	184	P0105	150	RH422	57
69025	128	836020	138	863540A	108	872825A	114	892115	161	B120708	65	KCM19	186	P0106	150	RT733	44
69032	128	836030	138	863545A	108	872845A	114	892120	161	B120908	65	KCM20	189	P0107	150	SL1111	197
69120	130	836040	138	863550A	108	872846A	114	892122	161	B121108	65	KCM20B	189	P0108	150	SL1111	59
69125	130	836050	138	863610A	109	872847A	114	892135	161	B121308	65	KCM21	188	P2237	48	SL1112	197
728MLZ	43	836060	138	863620A	109	872850A	114	892136	161	B121408	65	KCM21B	188	P2288	50	SL1112	59
830005	139	841007	200	864010A	108	872855A	114	892155	161	B121508	65	KCM22	187	P2290	49	SL1113	197
830010	139	841007	200	864012A	108	872860A	114	892210	162	B3152	40	KCM22B	188	P4520FR	119	SL1113	59
830020	139	841011	202	864015A	108	872865A	114	892215	162	B3160	40	KCM23	189	P4520FR	173	SL1114	197
830030	139	841011	200	864020A	108	873010A	114	892220	162	BAMH2SAM	73	KCM45	186	P4526FR	119	SL1114	59
830040	139	841017	202	864025A	108	873015A	114	892235	162	BAR53ST	75	KCM46	185	P4526FR	173	SL1115	197
830050	139	841017	200	864510A	109	873018A	114	892240	162	BAT03	73	KCM47	186	P4527FR	119	SL1115	59
830060	139	841021	202	864540A	109	873025A	114	892255	162	BAT11ST	74	KCM48	184	P4527FR	173	SL1116	197
830205	139	841021	200	864545A	109	873035A	114	892410	162	BAT12	73	KCT01	192	P4529FR	119	SL1116	59
830210	139	841035	202	865010A	109	873040A	114	892415	162	BAT18AST	74	KCT03	192	P4529FR	173	SL1117	197
830220	139	841035	200	865012A	109	873050A	114	892420	162	BAT18AST	76	KCT05	193	P4530FR	119	SL1117	59
830230	139	841039	202	865015A	109	873060A	114	892435	162	BAT21ST	73	KCT06	192	P4530FR	173	SL1130	197
830240	139	841039	200	865030A	109	873210A	115	892440	162	BAT22AST	75	KCT33	192	P4531FR	119	SL1130	60
830250	139	841041	202	865035A	109	873215A	115	892455	162	BAT22AST	76	KCT35	193	P4531FR	173	SL1132	197
830260	139	841041	200	865510A	110	873220A	115	892610	164	BAT23AST	75	LP0005	157	P4532FR	119	SL1132	60
830505	139	841061	202	865515A	110	873235A	115	892615	164	BAT31	72	LP730	35	P4532FR	173	SL1133	197
830510	139	841061	200	865520A	110	873245A	115	892625	164	BAT41	72	LP740	36	P4533FR	119	SL1133	60
830520	139	841111	202	865525A	110	873246A	115	892635	164	BAT51	72	LP810	36	P4533FR	173	SL1134	197
830530	139	841111	200	865540A	110	873250A	115	892810	165	BAT52	72	MP905	156	P4534FR	119	SL1134	60
830540	139	841121	202	865545A	110	873260A	115	892820	165	BAT56	74	M1100	150	P4534FR	173	T8225	145
830550	139	841121	200	865555A	110	873410A	115	892825	165	BAT59	75	M1101	150	P4535FR	119	T8230	64
830560	139	841141	202	866010A	110	873420A	115	892830	165	BAT61ST	72	M1102	150	P4535FR	173	T8240	64
830610	136	841141	200	866015A	110	873610A	115	892840	165	CT233AC	69	M1103	150	P4536FR	119	T8250	64
830615	136	841161	202	866020A	110	873615A	115	892845	165	CT234AC	69	M1104	150	P4536FR	173	V4529	171
830620	136	841161	200	866025A	110	873618A	115	893010	164	CT235AC	69	M1105	150	P4537FR	119	V4531	171
830625	136	841171	202	866050A	110	874010A	116	893015	164	CT236AC	69	M1106	150	P4537FR	173	VLO30	99
830630	136	841171	200	866055A	110	874015A	116	893025	164	CT237AC	69	M1107	150	P4538FR	119	WP003	76
830640	136	841181	202	866060A	110	874018A	116	893035	164	CT238AC	69	M1108	150	P4538FR	173	WP005	76
830650	136	841181	200	867010A	111	874025A	116	893210	163	C270A	168	M1130CR	151	P4539FR	119	WP010	142
830660	136	841191	202	867012A	111	874035A	116	893215	163	C30106	78	M1131CR	151	P4539FR	173	WP013	142
832010	135	841191	200	867020A	111	874040A	116	893220	163	C30107	66	M1132CR	151	P4540FR	119	WP014	142
832020	135	841210	160	868010	51	874050A	116	893235	163	C30108	66	M1280	69	P4540FR	173	Z0900	38
832030	135	841213	161	868015	51	874060A	116	893240	163	C30109	66	M1280RA	69	P4542FR	119	Z0912	38
832040	135	841220	160	868030	50	874210A	116	893245	163	C30113	66	M1285	69	P4542FR	173	Z0915	38
832050	135	841223	161	868035	51	874230A	116	893310	163	C30114	66	M1285RA	69	P4543FR	119	ZP702	39
832060	135	841225	160	868210	82	87423											



Válvulas Arco S.L.

Av. del Cid, 16
46134 | Foios | Valencia | España

ATENCIÓN AL CLIENTE atencioncliente@valvulasarco.com
Tel: +34 961 499 429/30

www.valvulasarco.com